

Lampiran I : Peraturan Walikota Bontang

Nomor : 7 Tahun 2016

Tanggal : 22 Pebruari 2016

Tentang : **PAKAIAN DINAS PEGAWAI NEGERI SIPIL DI LINGKUNGAN PEMERINTAH DAERAH**

MODEL PAKAIAN DINAS PEGAWAI NEGERI SIPIL

A. PDH

1. PDH WARNA KHAKI

a. PDH PRIA

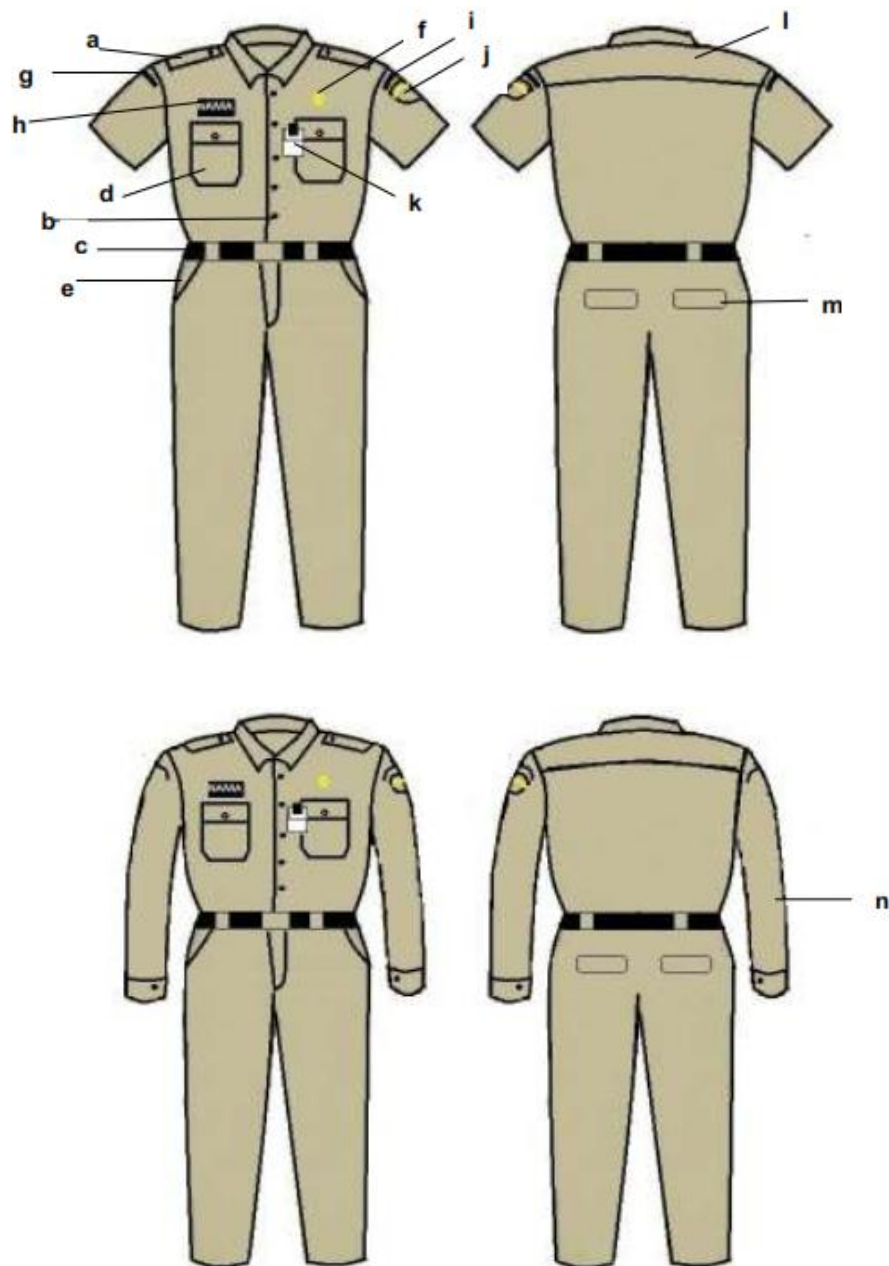

KETERANGAN :

- | | | |
|----------------------|-------------------------|-------------------|
| a. Lidah Bahu | f. Lencana KORPRI | k. Tanda Pengenal |
| b. Kancing Baju | g. Nama Pem Prov Kaltim | l. Sambungan Bahu |
| c. Ikat Pinggang | h. Papan Nama | m. Saku Belakang |
| d. Saku Baju | i. Nama Pemkot Bontang | n. Lengan Panjang |
| e. Saku Celana Depan | j. Logo Pemkot Bontang | |

b. PDH WANITA

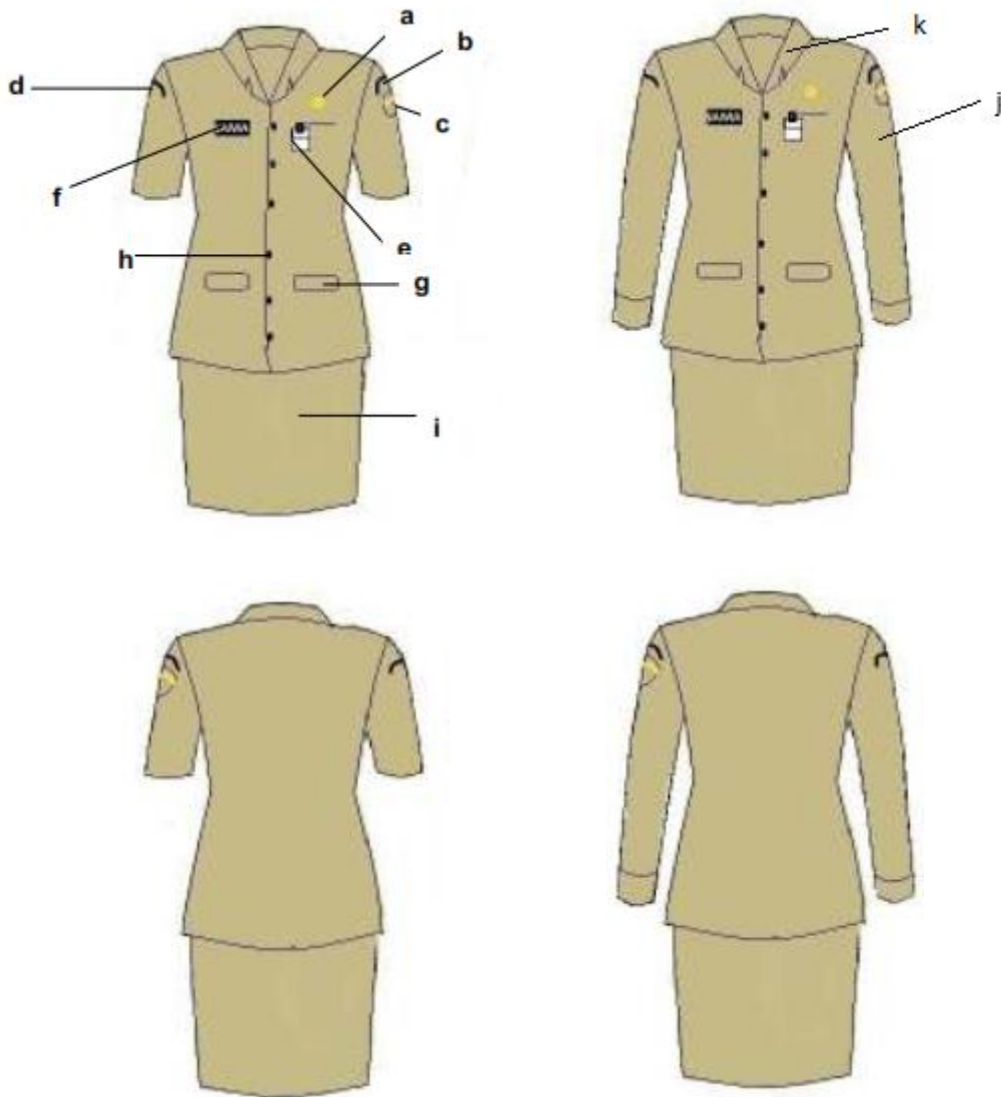

KETERANGAN :

- | | | |
|------------------------|-------------------|---------------|
| a. Lencana KORPRI | f. Papan Nama | k. Krah Rebah |
| b. Nama Pemkot Bontang | g. Saku Depan | |
| c. Logo Pemkot Bontang | h. Kancing Baju | |
| d. Nama PemProv Kaltim | i. Rok | |
| e. Tanda Pengenal | j. Lengan Panjang | |

c. PDH WANITA BERJILBAB

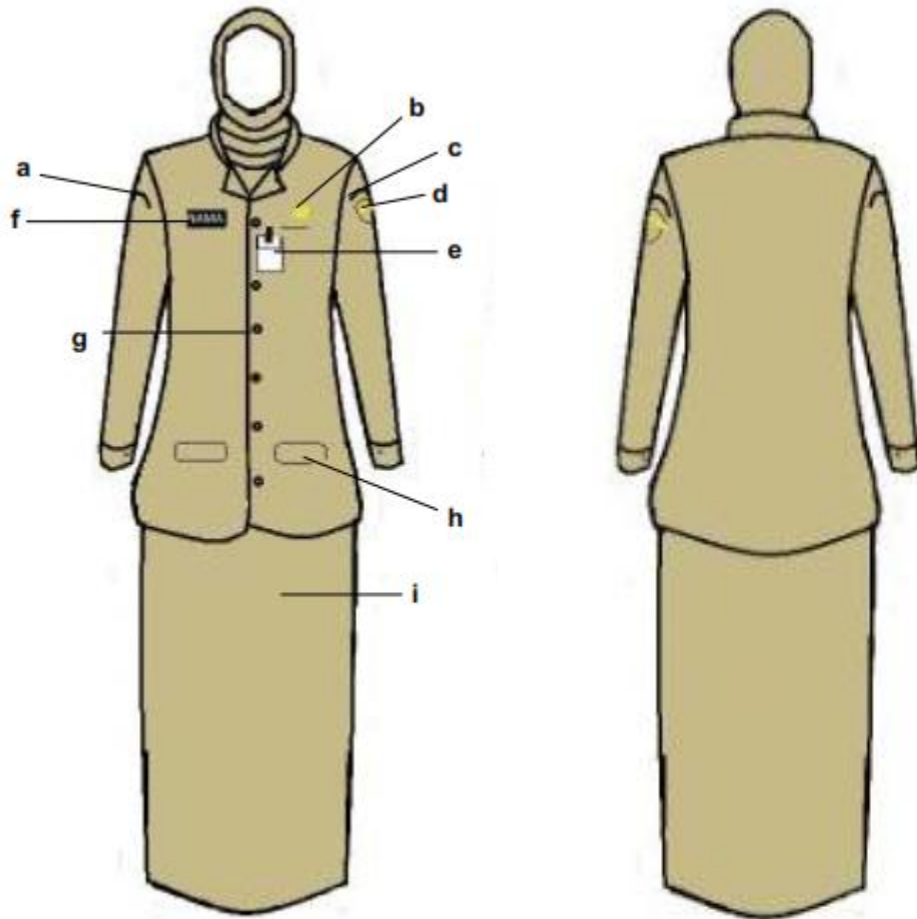

KETERANGAN :

- | | |
|------------------------|-----------------|
| a. Nama PemProv Kaltim | f. Papan Nama |
| b. Lencana KORPRI | g. Kancing Baju |
| c. Nama Pemkot Bontang | h. Saku Depan |
| d. Logo Pemkot Bontang | i. Rok |
| e. Tandan Pengenal | |

d. PDH WANITA HAMIL

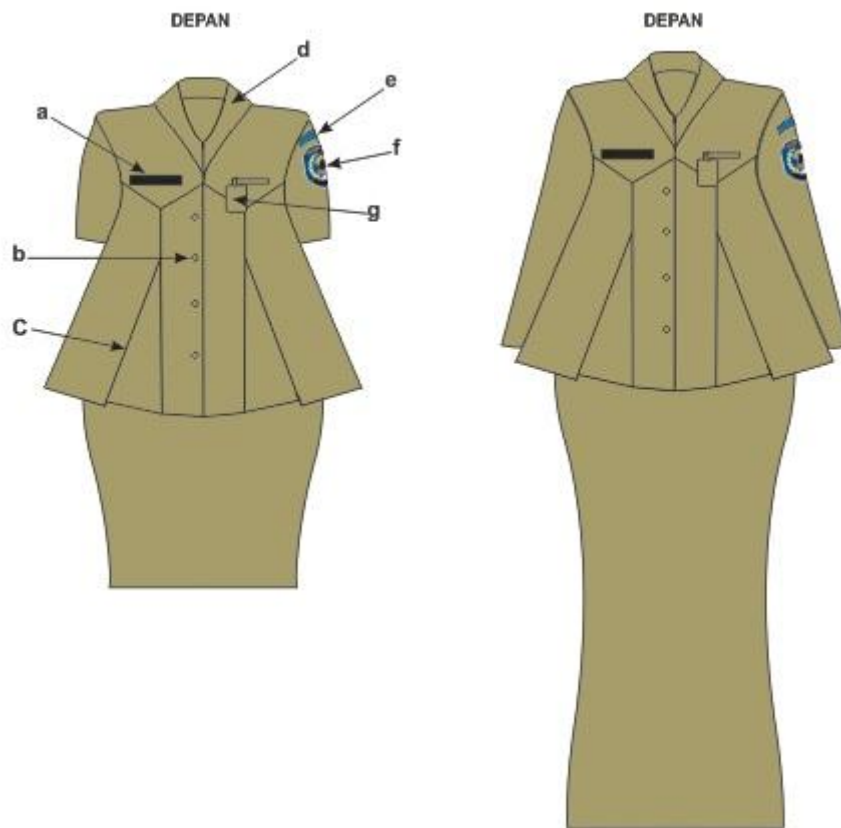

KETERANGAN :

- | | |
|-------------------|-------------------------|
| a. Papan Nama | f. Nama Pemkot Bontang |
| b. Kancing Baju | g. Lambang Kota Bontang |
| c. Flui | h. Tanda Pengenal |
| d. Kerah Rebah | i. Nama Provinsi Kaltim |
| e. Lencana KORPRI | |

2. PDH KEMEJAPUTIH
a. PDH KEMEJA PUTIH PRIA

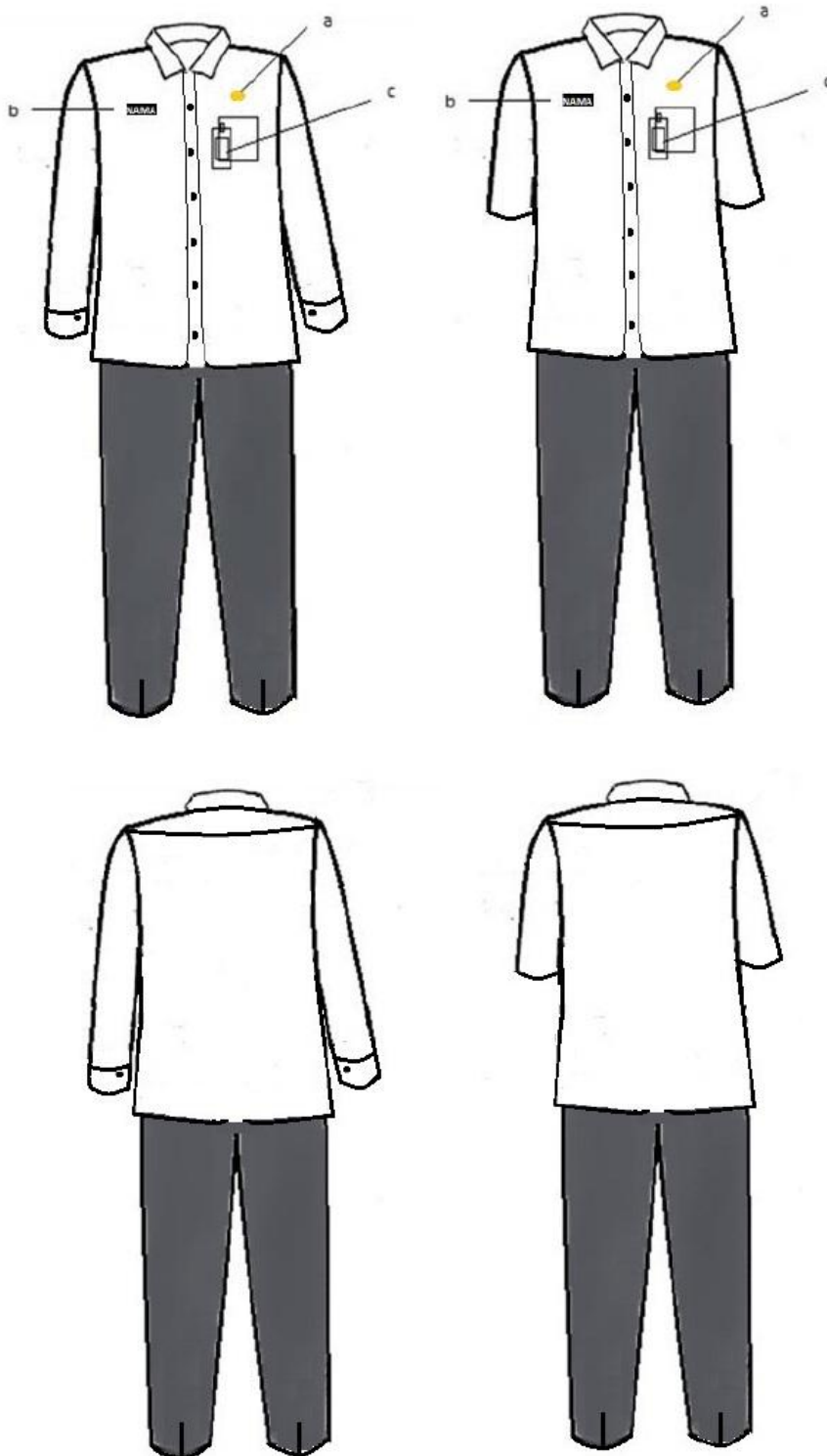

KETERANGAN :

- a. Lencana KORPRI
- b. Papan Nama
- c. Tanda Pengenal

b. PDH KEMEJA PUTIH WANITA



KETERANGAN :

- a. Lencana KORPRI
- b. Papan Nama
- c. Tanda Pengenal

c. PDH KEMEJA PUTIH WANITA BERJILBAB

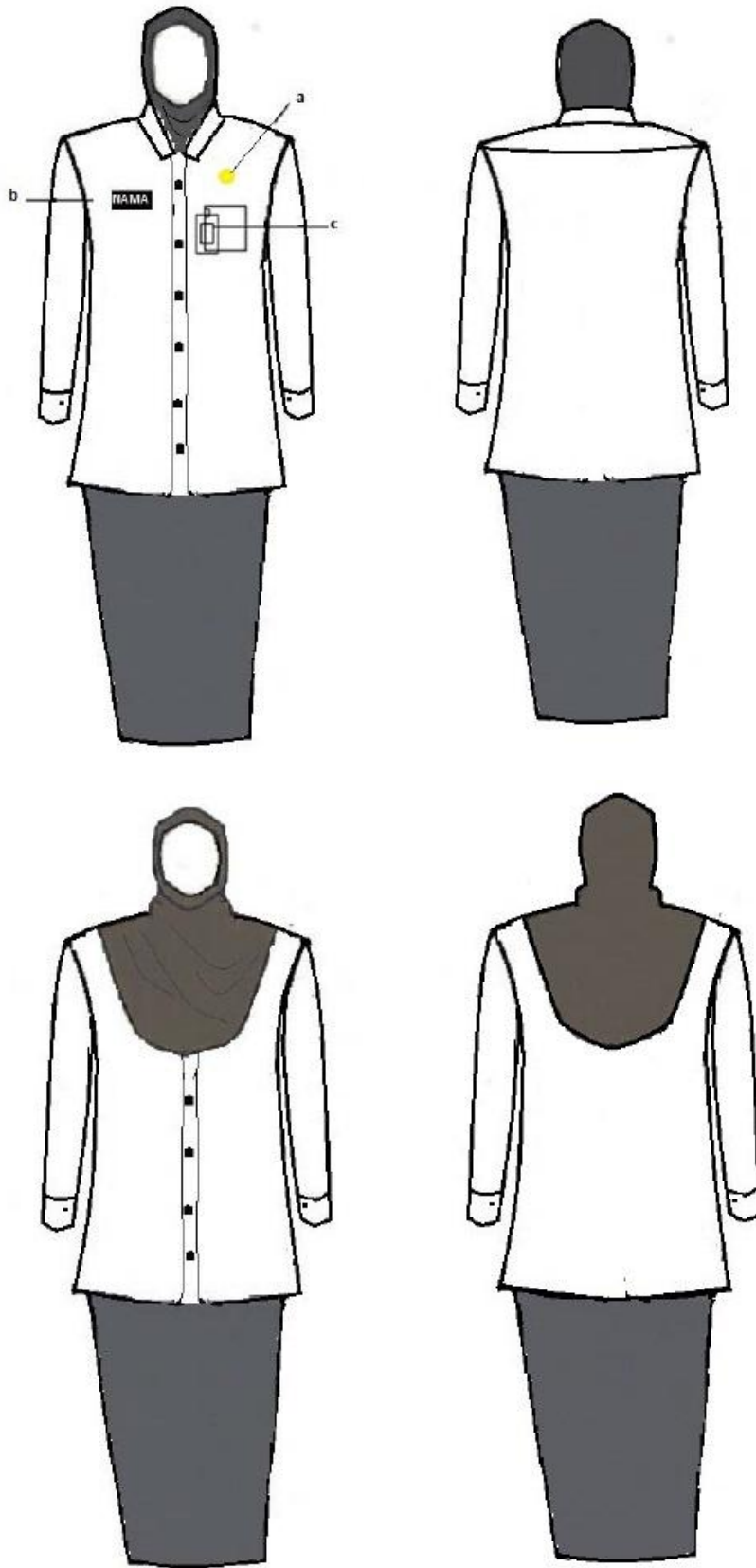

KETERANGAN :

- a. Lencana KORPRI
- b. Papan Nama
- c. Tanda Pengenal

3. PDH BATIK
 - a. PDH BATIK PRIA



KETERANGAN :

- a. Lencana KORPRI
- b. Papan Nama
- c. Tanda Pengenal

b. PDH BATIK WANITA



KETERANGAN :

- a. Lencana KORPRI
- b. Papan Nama
- c. Tanda Pengenal

c. PDH BATIK WANITA BERJILBAB

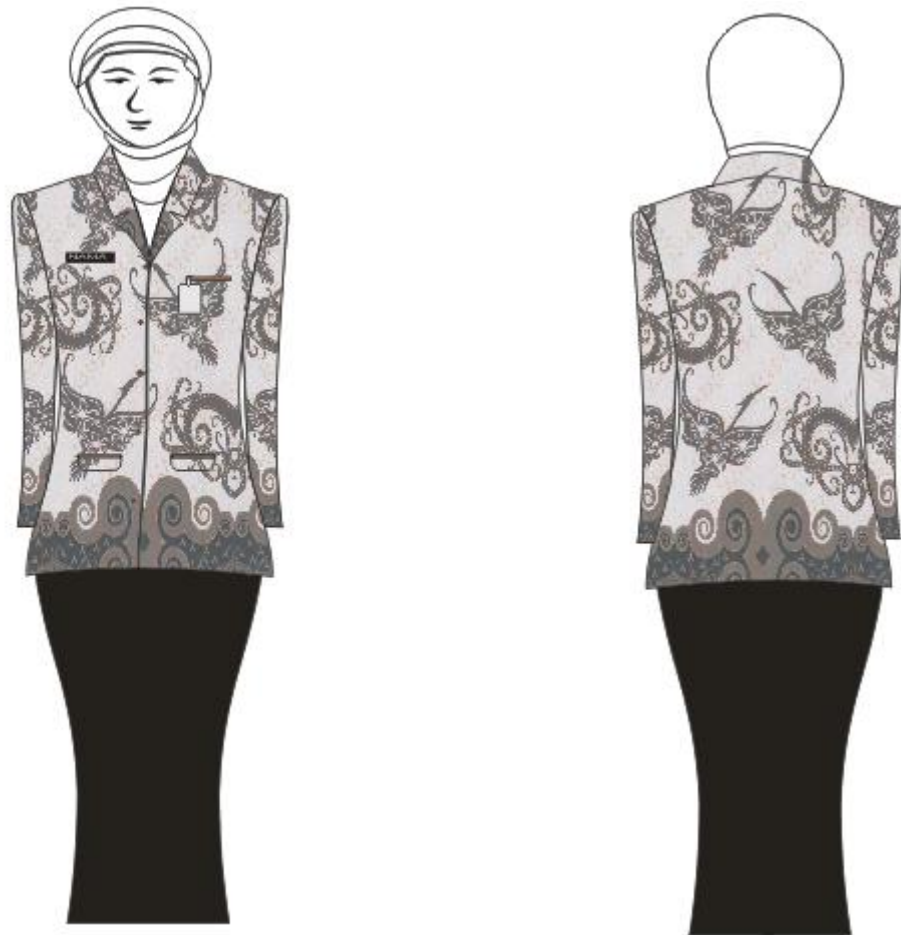

KETERANGAN :

- a. Lencana KORPRI
- b. Papan Nama
- c. Tanda Pengenal

d. PDH BATIK WANITA HAMIL



KETERANGAN :

- a. Lencana KORPRI
- b. Papan Nama
- c. Tanda Pengenal

4. PDH CAMAT DAN LURAH
 a. PDH CAMAT DAN LURAH PRIA

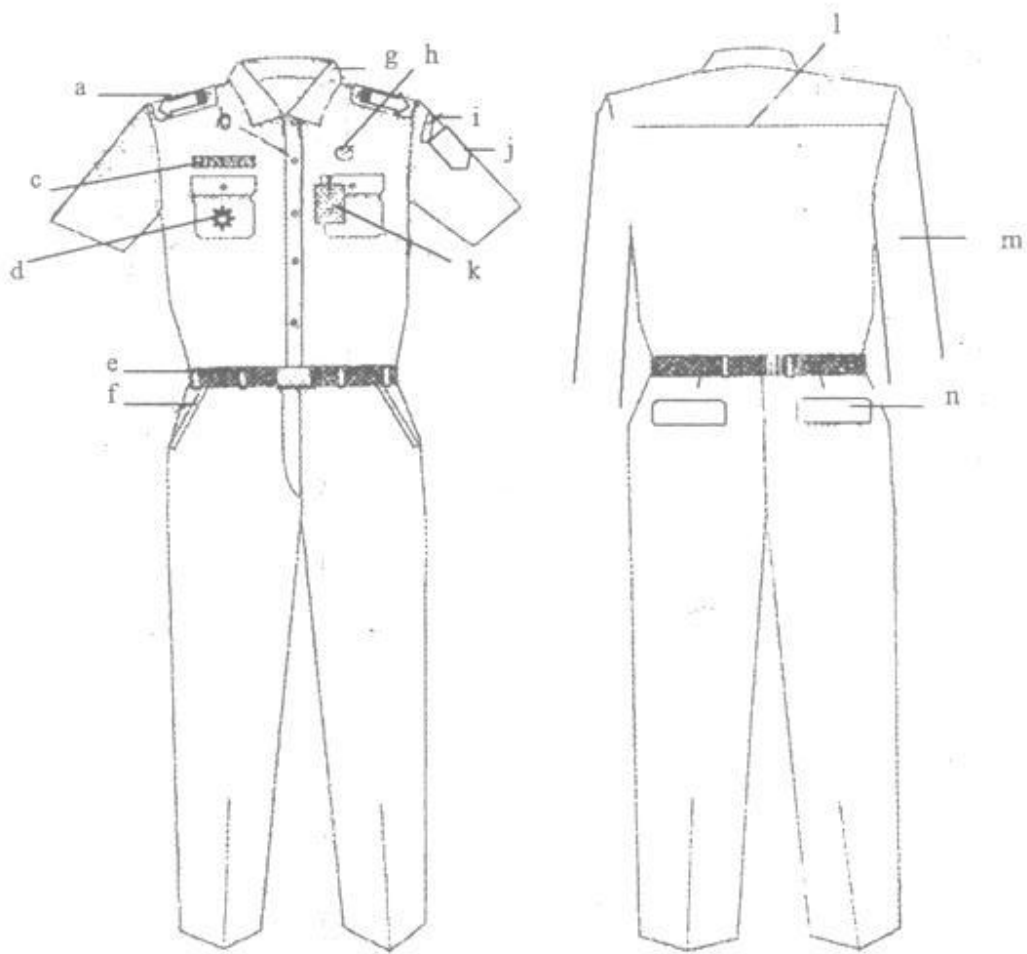

KETERANGAN :

- | | | |
|-------------------|-------------------------|-------------------------|
| a. Tanda Pengenal | f. Saku Depan | k. Tanda Pengenal |
| b. Kancing Baju | g. Kerah Baju | l. Sambungan Bahu |
| c. Papan Nama | h. Lencana KORPRI | m. Lengan Panjang |
| d. Tanda Jabatan | i. Nama Pemkot Bontang | n. Saku Belakang |
| e. Ikat Pinggang | j. Lambang Kota Bontang | o. Nama Provinsi Kaltim |

b. PDH CAMAT DAN LURAH WANITA

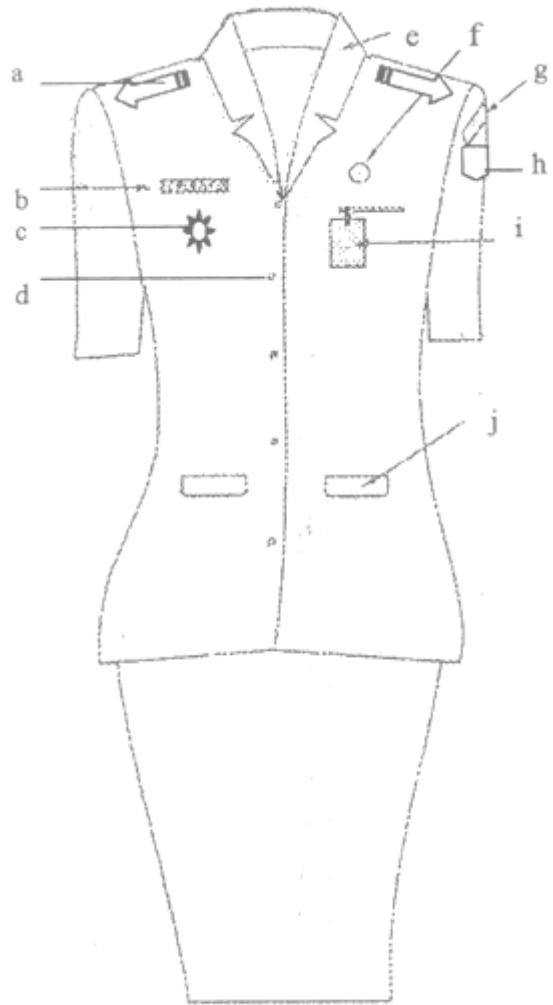

KETERANGAN :

- | | | |
|------------------|-------------------------|-------------------------|
| a. Tanda Pangkat | f. Lencana KORPRI | k. Nama Provinsi Kaltim |
| b. Papan Nama | g. Nama Pemkot Bontang | |
| c. Tanda Jabatan | h. Lambang Kota Bontang | |
| d. Kancing Baju | i. Tanda Pengenal | |
| e. Kerah Baju | j. Saku Depan | |

c. PDH CAMAT DAN LURAH WANITA BERJILBAB

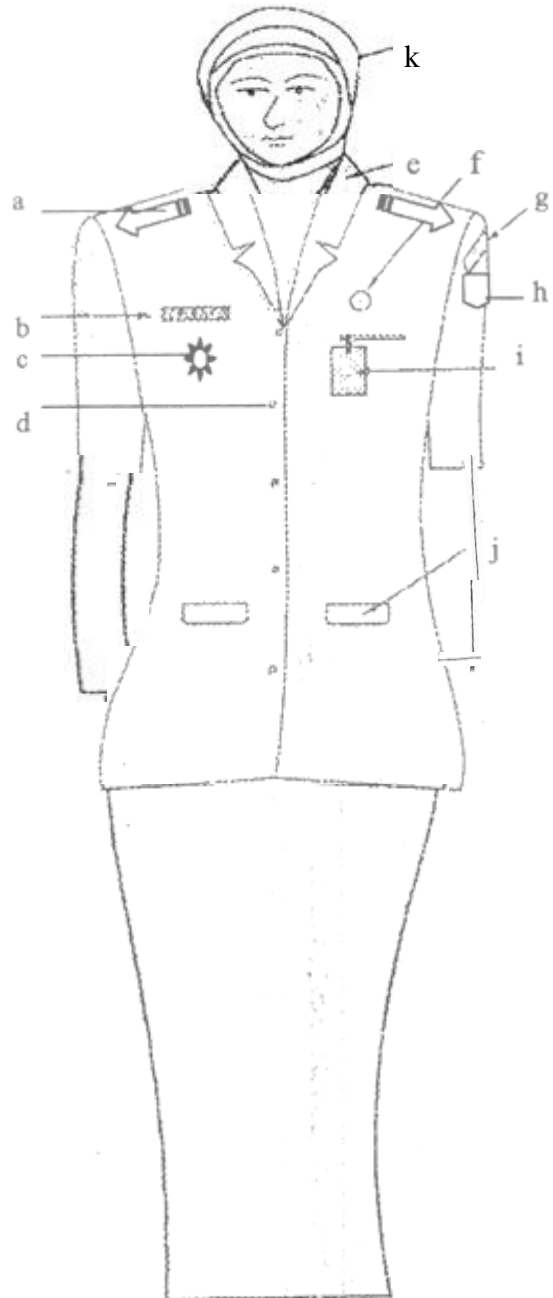

KETERANGAN :

- | | | |
|------------------|-------------------------|-------------------------|
| a. Tanda Pangkat | f. Lencana KORPRI | k. Jilbab |
| b. Papan Nama | g. Nama Pemkot Bontang | l. Nama Provinsi Kaltim |
| c. Tanda Jabatan | h. Lambang Kota Bontang | |
| d. Kancing Baju | i. Tanda Pengenal | |
| e. Kerah Baju | j. Saku Depan | |

d. PDH CAMAT DAN LURAH WANITA HAMIL

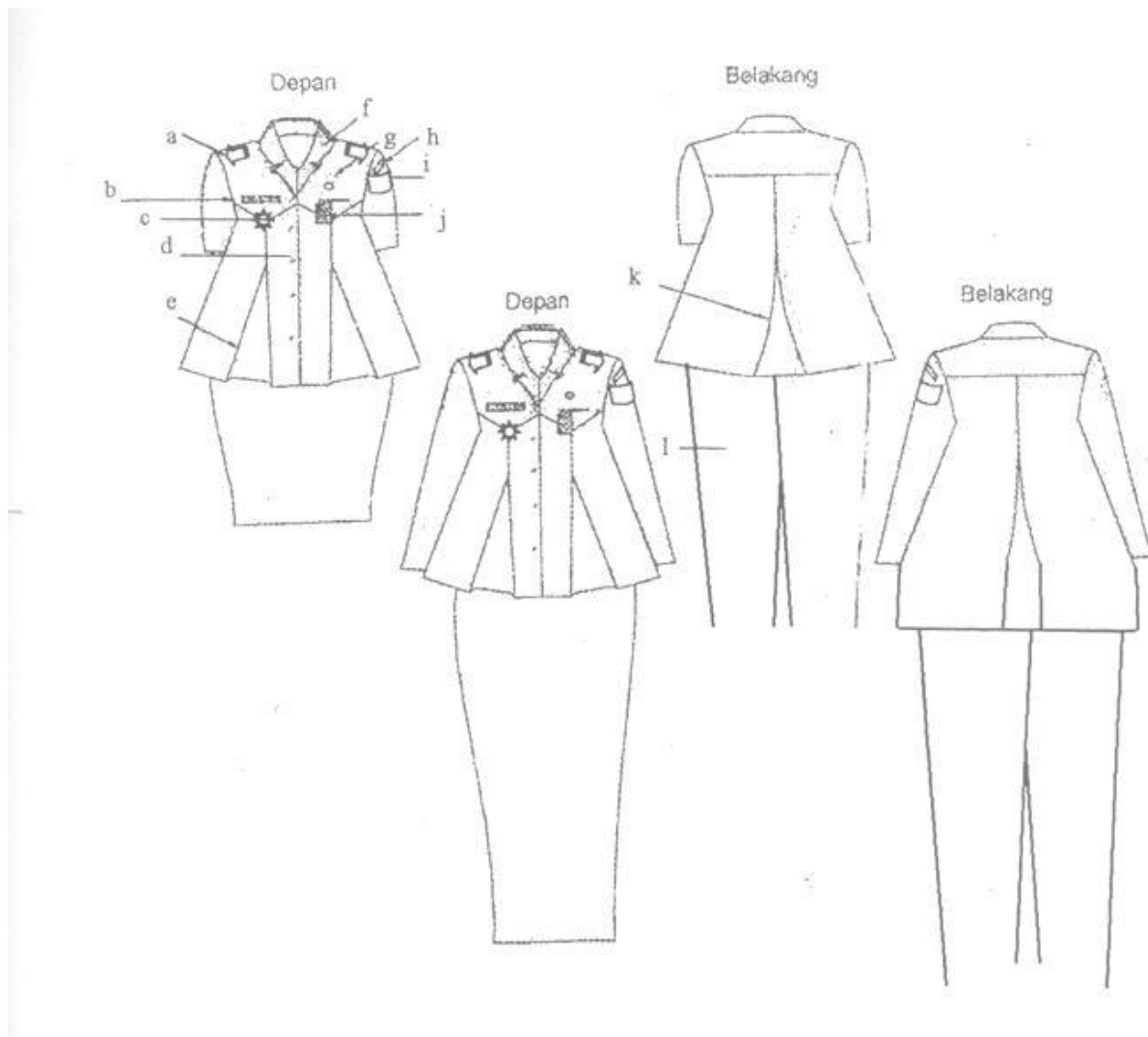

KETERANGAN :

- | | | |
|------------------|-------------------------|-------------------------|
| a. Tanda Pangkat | f. Kerah Baju | k. Flui Belakang |
| b. Papan Nama | g. Lencana KORPRI | l. Nama Provinsi Kaltim |
| c. Tanda Jabatan | h. Nama Pemkot Bontang | |
| d. Kancing Baju | i. Lambang Kota Bontang | |
| e. Flui Depan | j. Tanda Pengenal | |

B. PSH
1. PSH PRIA

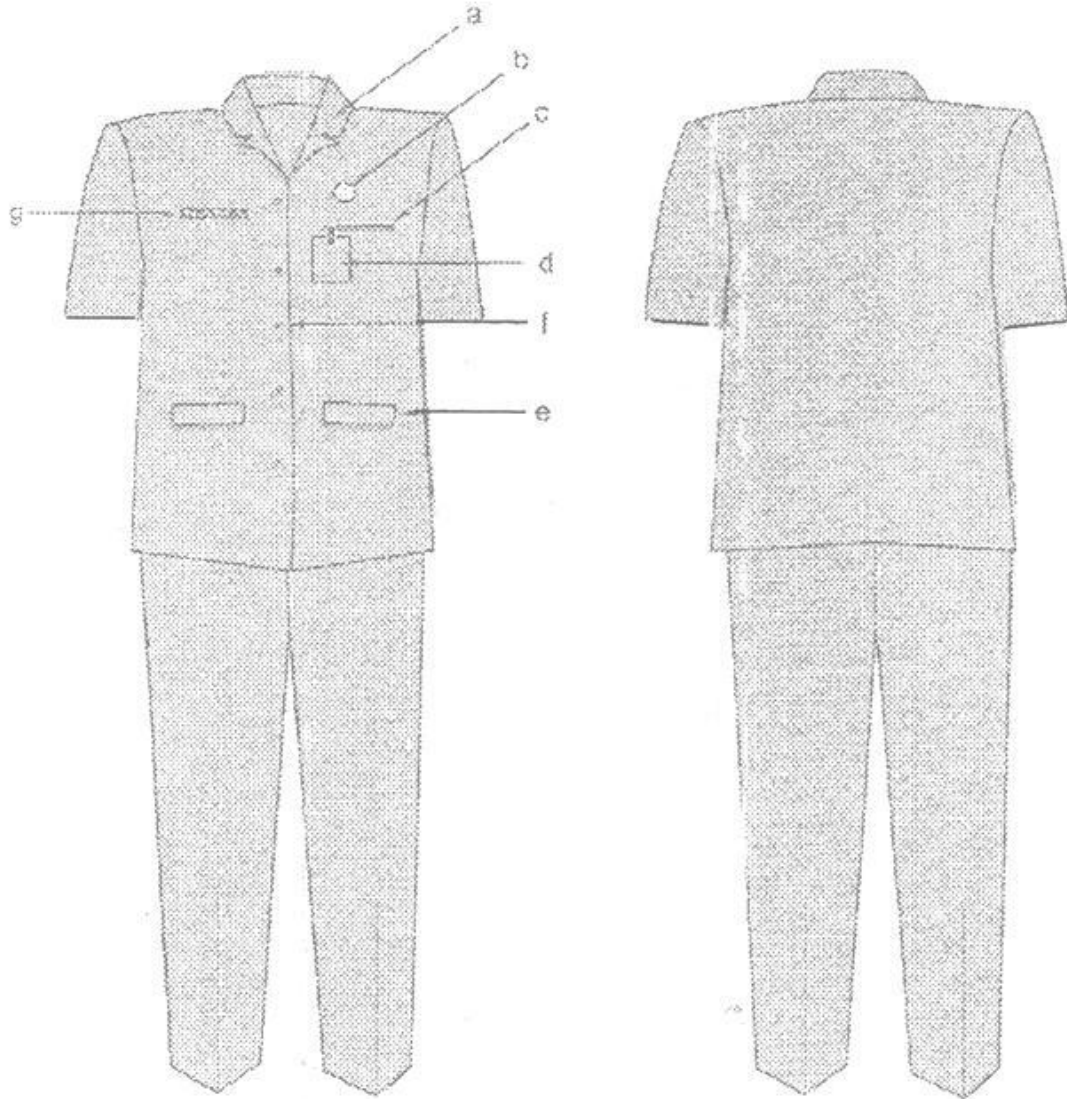

KETERANGAN :

- | | |
|----------------------------|---------------|
| a. Kerah Berdiri | f. Kancing |
| b. Lencana KORPRI | g. Papan Nama |
| c. Saku Baju Depan | |
| d. Tanda Pengenal | |
| e. Saku Bawah dengan tutup | |

2. PSH WANITA

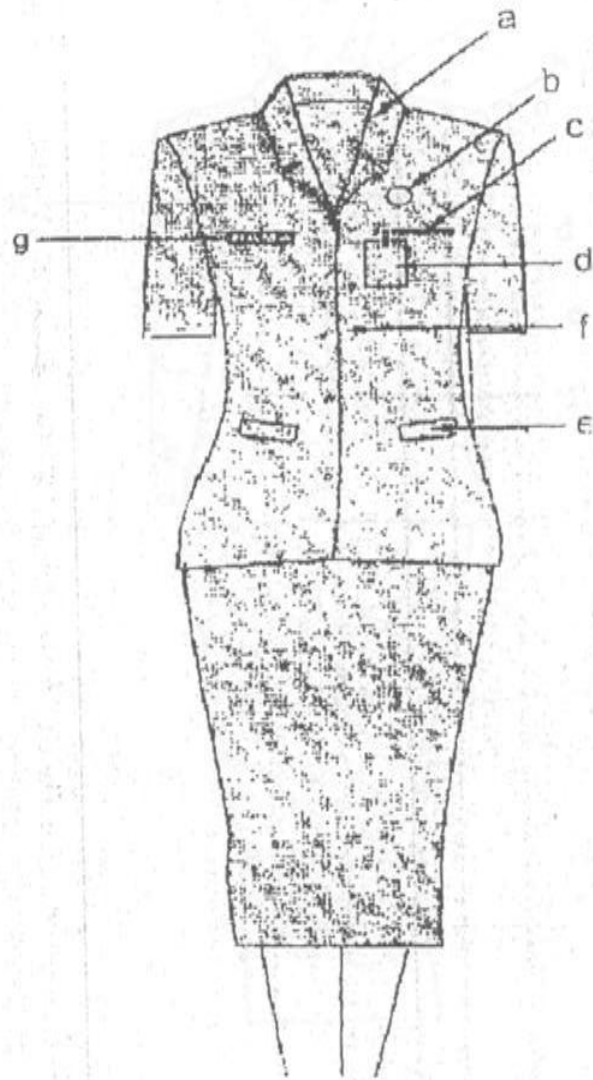

KETERANGAN :

- | | |
|----------------------------|---------------|
| a. Kerah Berdiri | f. Kancing |
| b. Lencana KORPRI | g. Papan Nama |
| c. Saku Baju Depan | |
| d. Tanda Pengenal | |
| e. Saku Bawah dengan tutup | |

3. PSH WANITA BERJILBAB

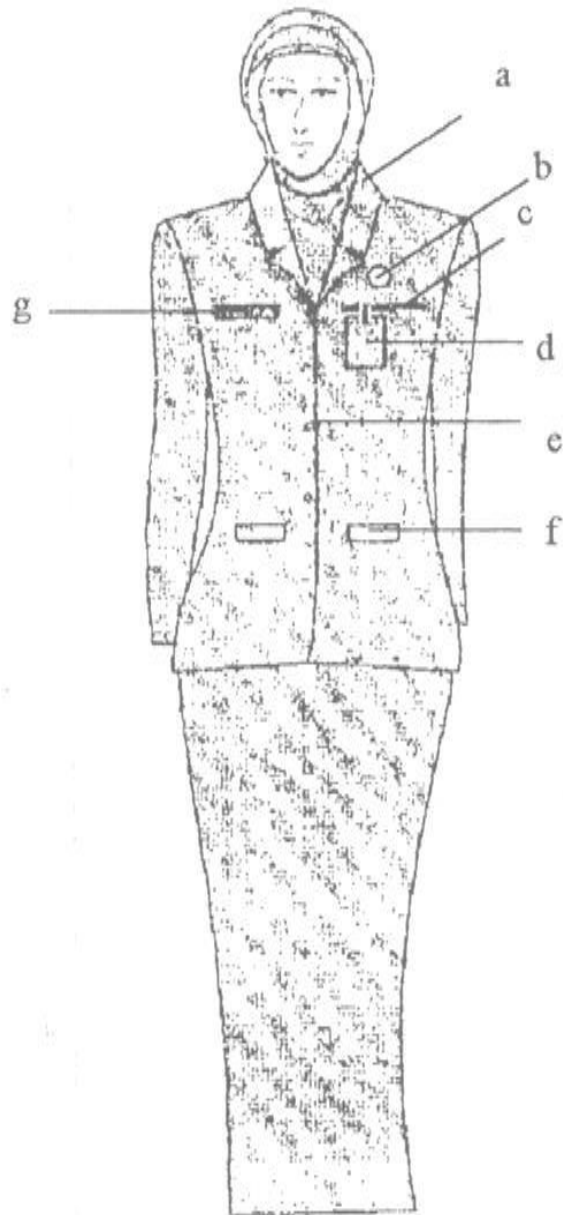

KETERANGAN :

- | | |
|----------------------------|---------------|
| a. Kerah Berdiri | f. Kancing |
| b. Lencana KORPRI | g. Papan Nama |
| c. Saku Baju Depan | |
| d. Tanda Pengenal | |
| e. Saku Bawah dengan tutup | |

4. PSH WANITA HAMIL

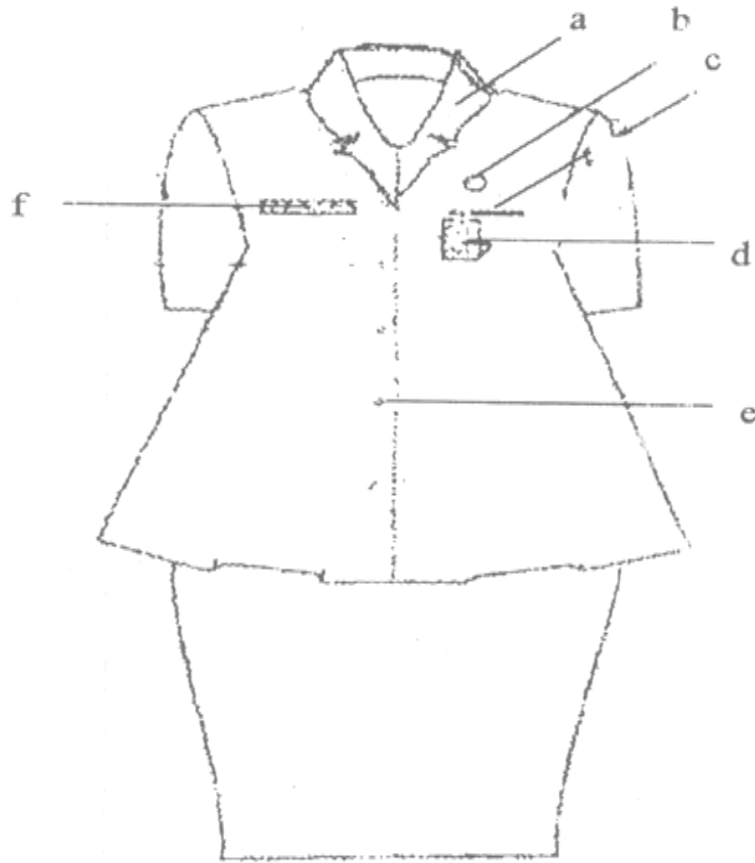

KETERANGAN :

- | | |
|----------------------------|---------------|
| a. Kerah Berdiri | f. Kancing |
| b. Lencana KORPRI | g. Papan Nama |
| c. Saku Baju Depan | |
| d. Tanda Pengenal | |
| e. Saku Bawah dengan tutup | |

C. PSR
1. PSR PRIA

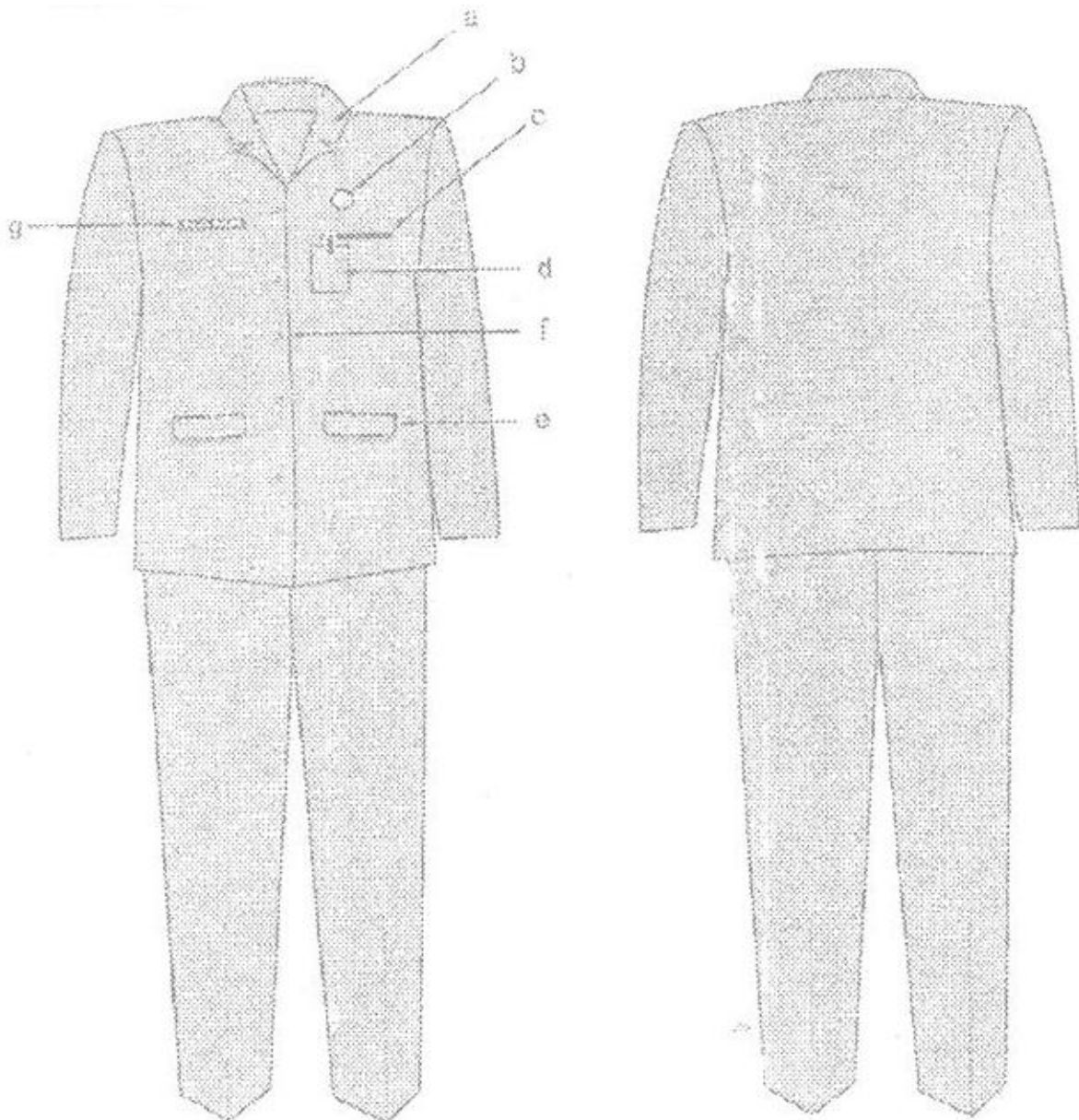

KETERANGAN :

- | | |
|----------------------------|---------------|
| a. Kerah Berdiri | f. Kancing |
| b. Lencana KORPRI | g. Papan Nama |
| c. Saku Baju Depan | |
| d. Tanda Pengenal | |
| e. Saku Bawah dengan tutup | |

2. PSR WANITA

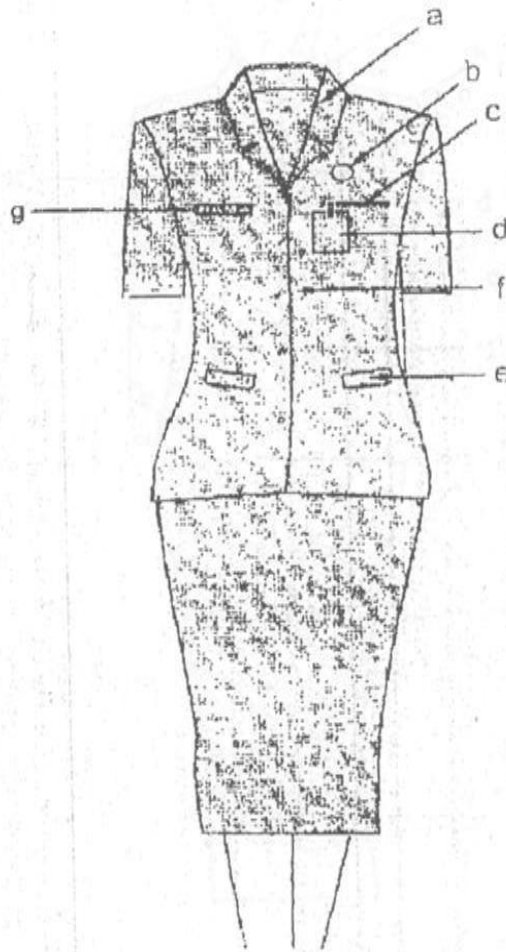

KETERANGAN :

- | | |
|----------------------------|---------------|
| a. Kerah Berdiri | f. Kancing |
| b. Lencana KORPRI | g. Papan Nama |
| c. Saku Baju Depan | |
| d. Tanda Pengenal | |
| e. Saku Bawah dengan tutup | |

3. PSR WANITA BERJILBAB

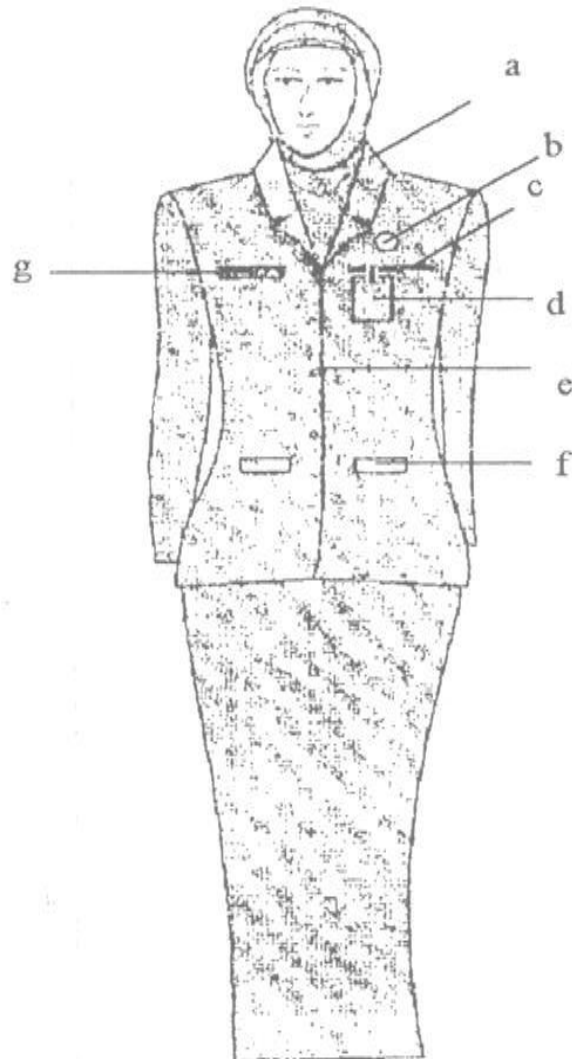

KETERANGAN :

- | | |
|----------------------------|---------------|
| a. Kerah Berdiri | f. Kancing |
| b. Lencana KORPRI | g. Papan Nama |
| c. Saku Baju Depan | |
| d. Tanda Pengenal | |
| e. Saku Bawah dengan tutup | |

4. PSR WANITA HAMIL

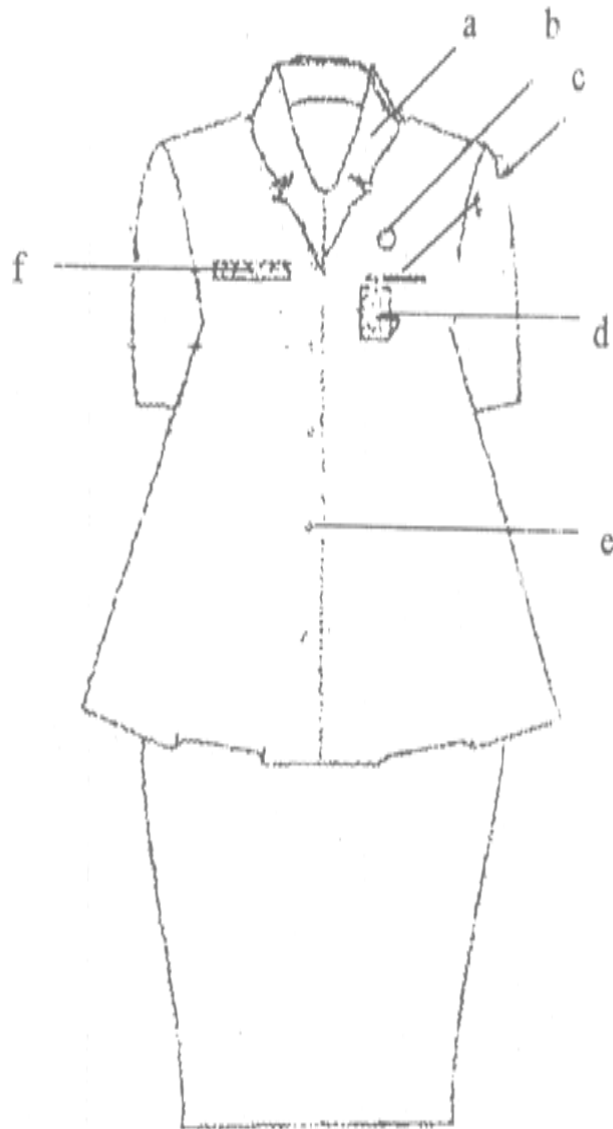

KETERANGAN :

- | | |
|----------------------------|---------------|
| a. Kerah Berdiri | f. Kancing |
| b. Lencana KORPRI | g. Papan Nama |
| c. Saku Baju Depan | |
| d. Tanda Pengenal | |
| e. Saku Bawah dengan tutup | |

D. PSL
1. PSH PRIA

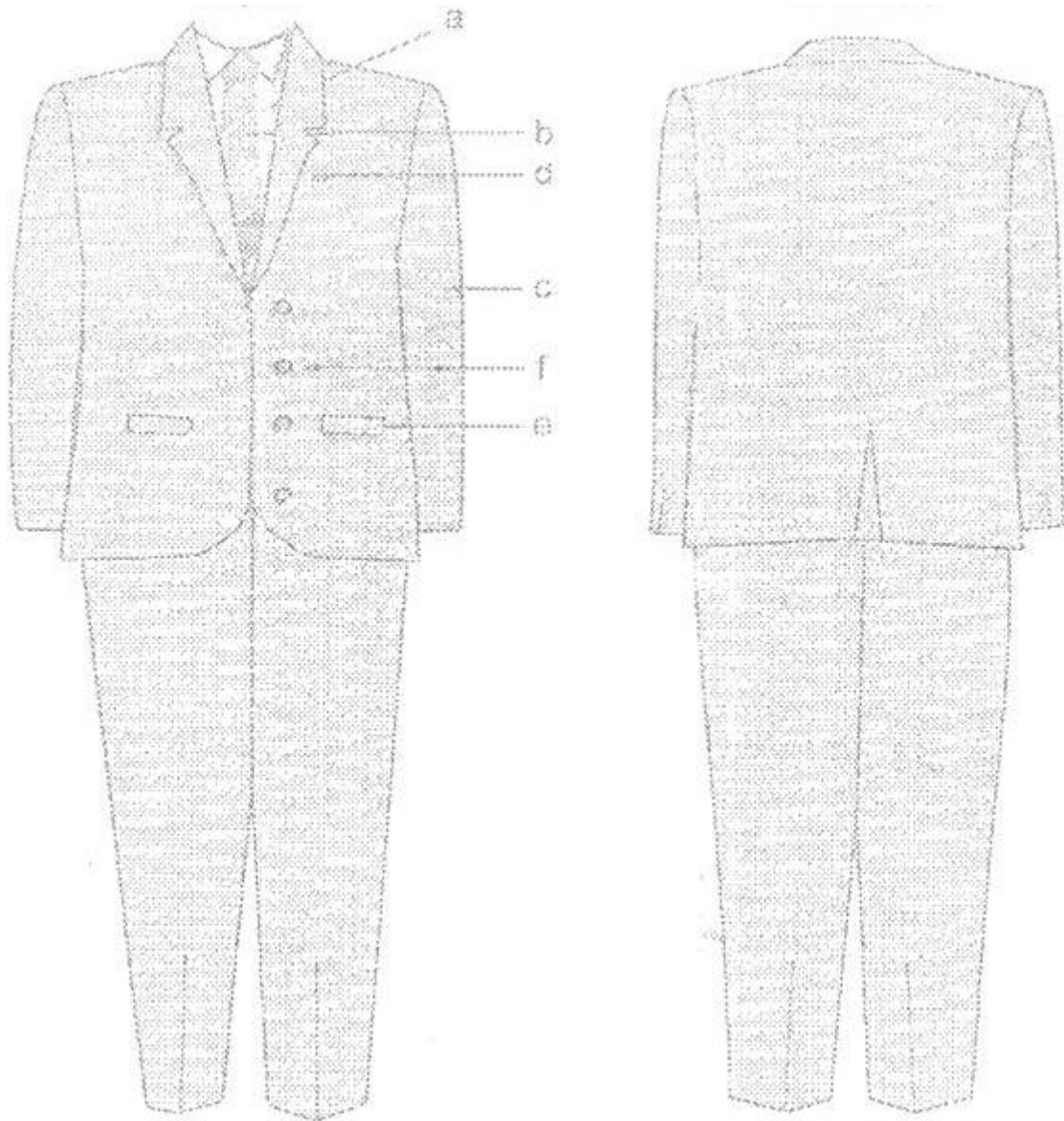

KETERANGAN :

- a. Kemeja
- b. Dasi
- c. Lengan Panjang
- d. Saku Atas
- e. Saku Bawah dengan tutup
- f. Kancing

2. PSL WANITA

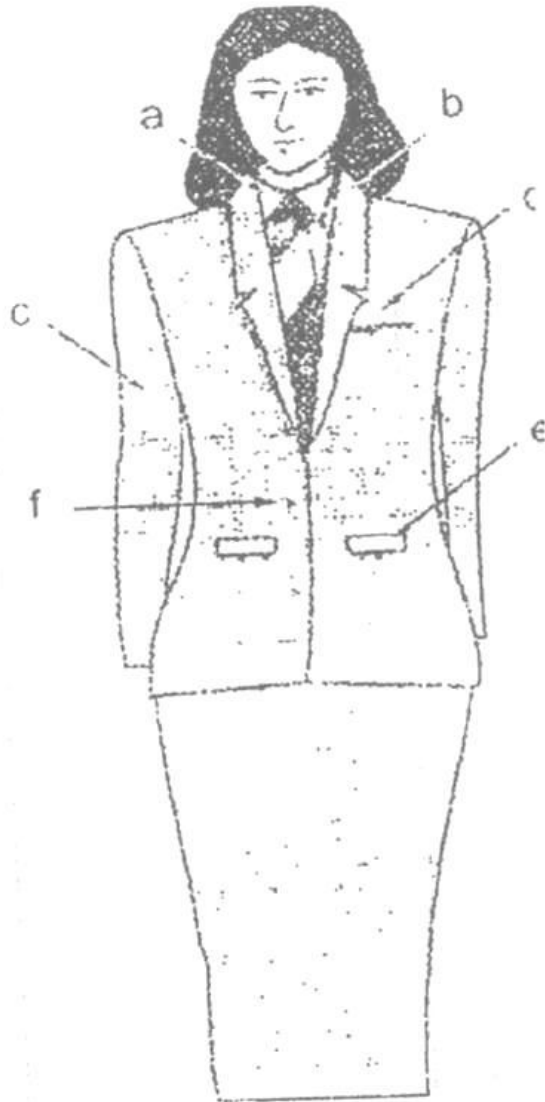

KETERANGAN :

- a. Kemeja
- b. Dasi
- c. Lengan Panjang
- d. Saku Atas
- e. Saku Bawah dengan tutup
- f. Kancing

3. PSL WANITA BERJILBAB

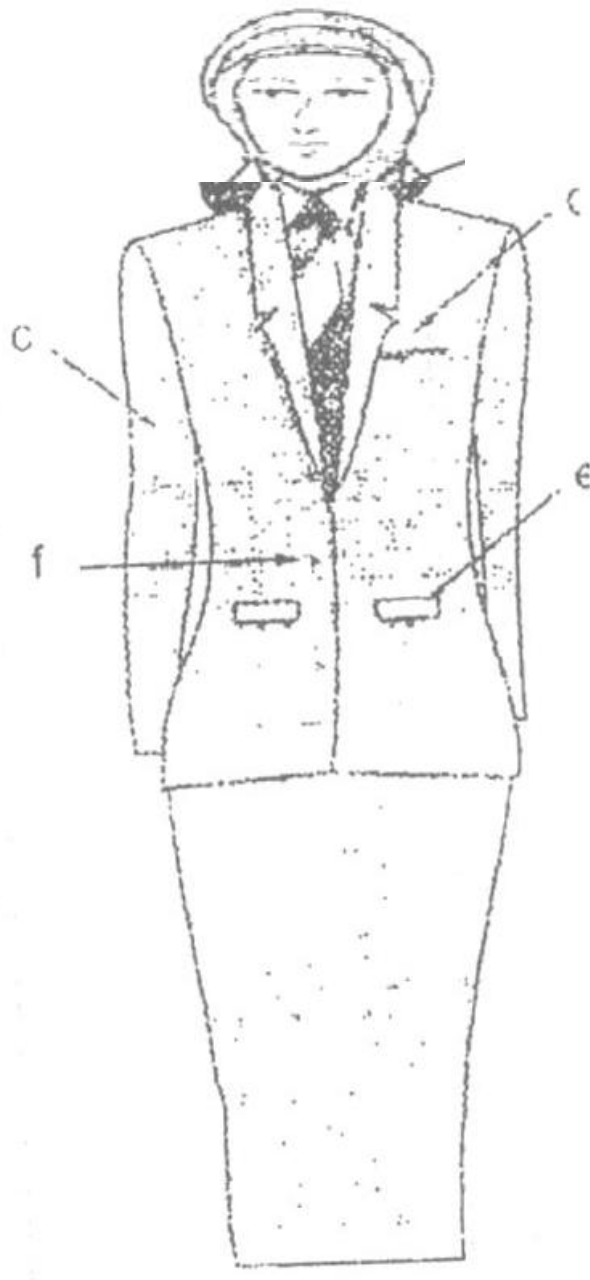

KETERANGAN :

- a. Kemeja
- b. Dasi
- c. Lengan Panjang
- d. Saku Atas
- e. Saku Bawah dengan tutup
- f. Kancing

E. PDU
 1. PDU CAMAT DAN LURAH PRIA

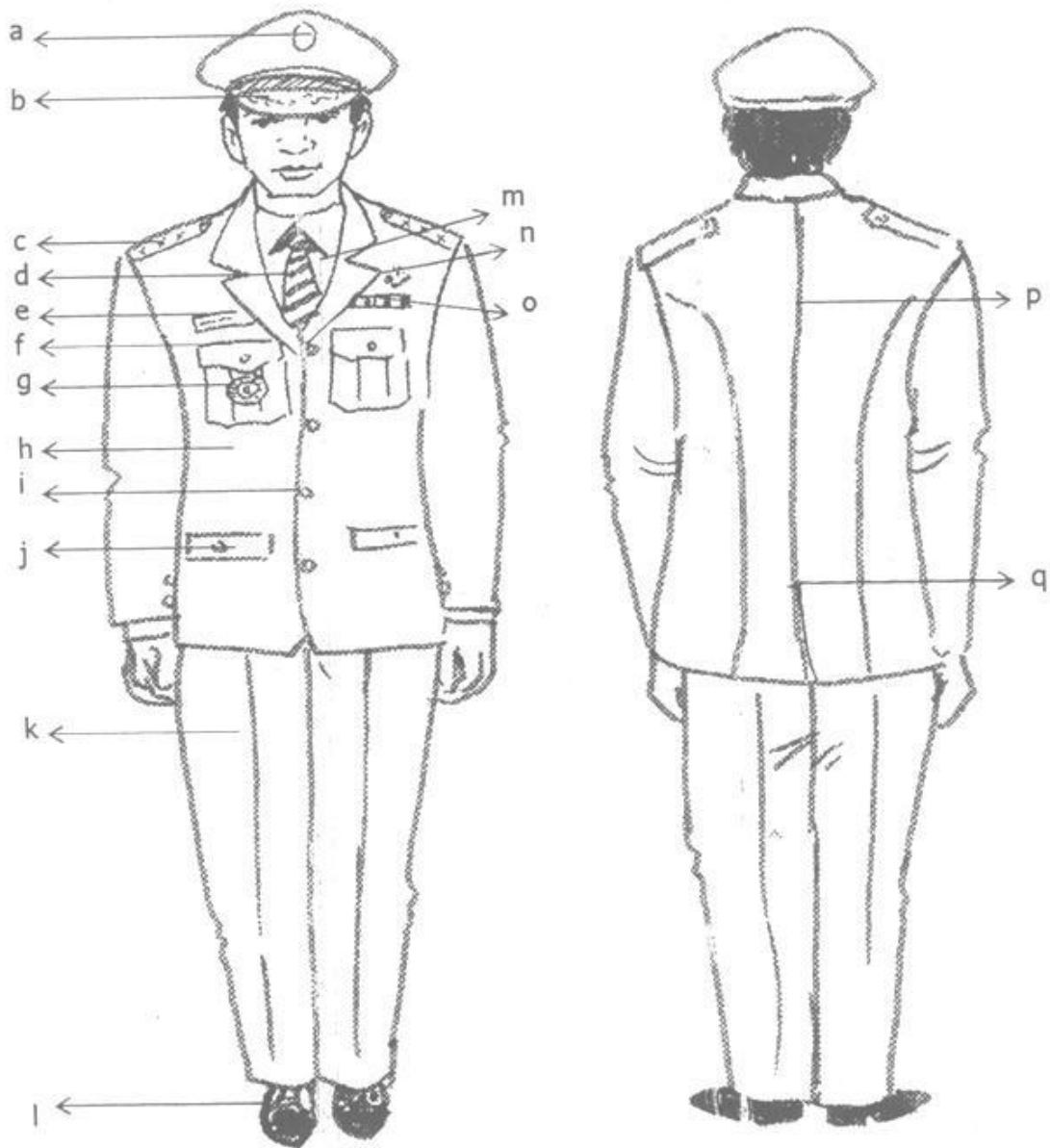

KETERANGAN :

- | | | | |
|----|-----------------------|----|----------------------------|
| a. | Lambang Kota Bontang | j. | Saku Bawah tertutup |
| b. | Topi WarnaHitam | k. | Celana Panjang Warna Putih |
| c. | Tanda Pangkat Upacara | l. | Sepatu Warna Hitam |
| d. | Dasi Warna Hitam | m. | Kemeja Warna Putih |
| e. | Papan Nama | n. | Lencana KORPRI |
| f. | Saku Atas Tertutup | o. | Tanda Jasa |
| g. | Tanda Jabatan | p. | Belahan Jahitan |
| h. | Jas Warna Putih | q. | Belahan Jas Belakang |
| i. | Kancing Garuda Emas | | |

2. PDU CAMAT DAN LURAH WANITA

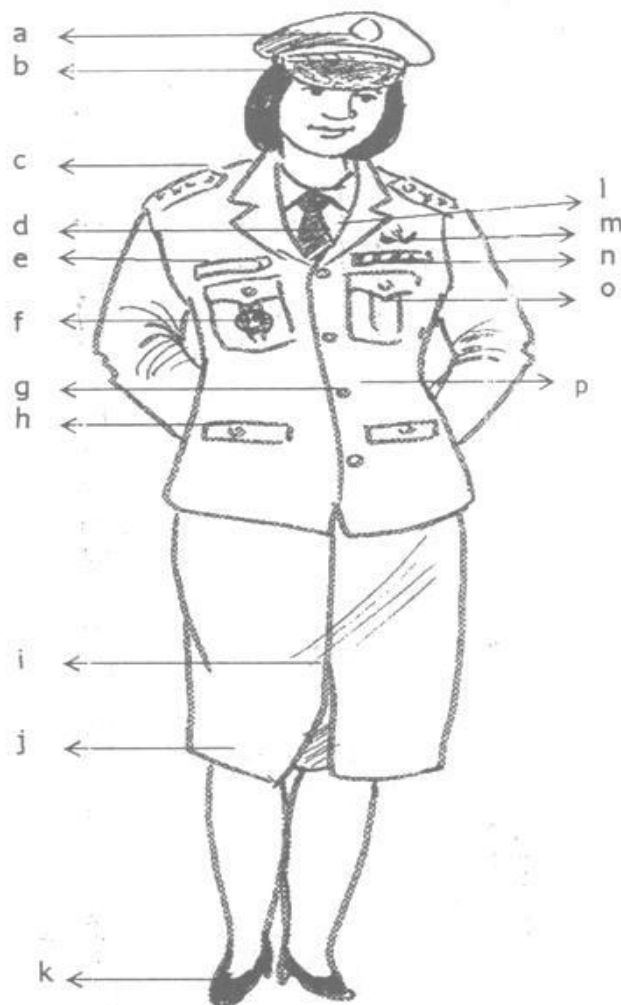

KETERANGAN :

- | | | | |
|----|-----------------------|----|--------------------|
| a. | Lambang Kota Bontang | i. | Flui |
| b. | Topi WarnaHitam | j. | Rok Warna Putih |
| c. | Tanda Pangkat Upacara | k. | Sepatu Warna Hitam |
| d. | Dasi Warna Hitam | l. | Kemeja Warna Putih |
| e. | Papan Nama | m. | Lencana KORPRI |
| f. | Tanda Jabatan | n. | Tanda Jasa |
| g. | Kancing Garuda Emas | o. | Saku Atas Tertutup |
| h. | Saku Bawah tertutup | p. | Jas Warna Putih |

F. PAKAIAN LINMAS
 1. LINMAS PRIA

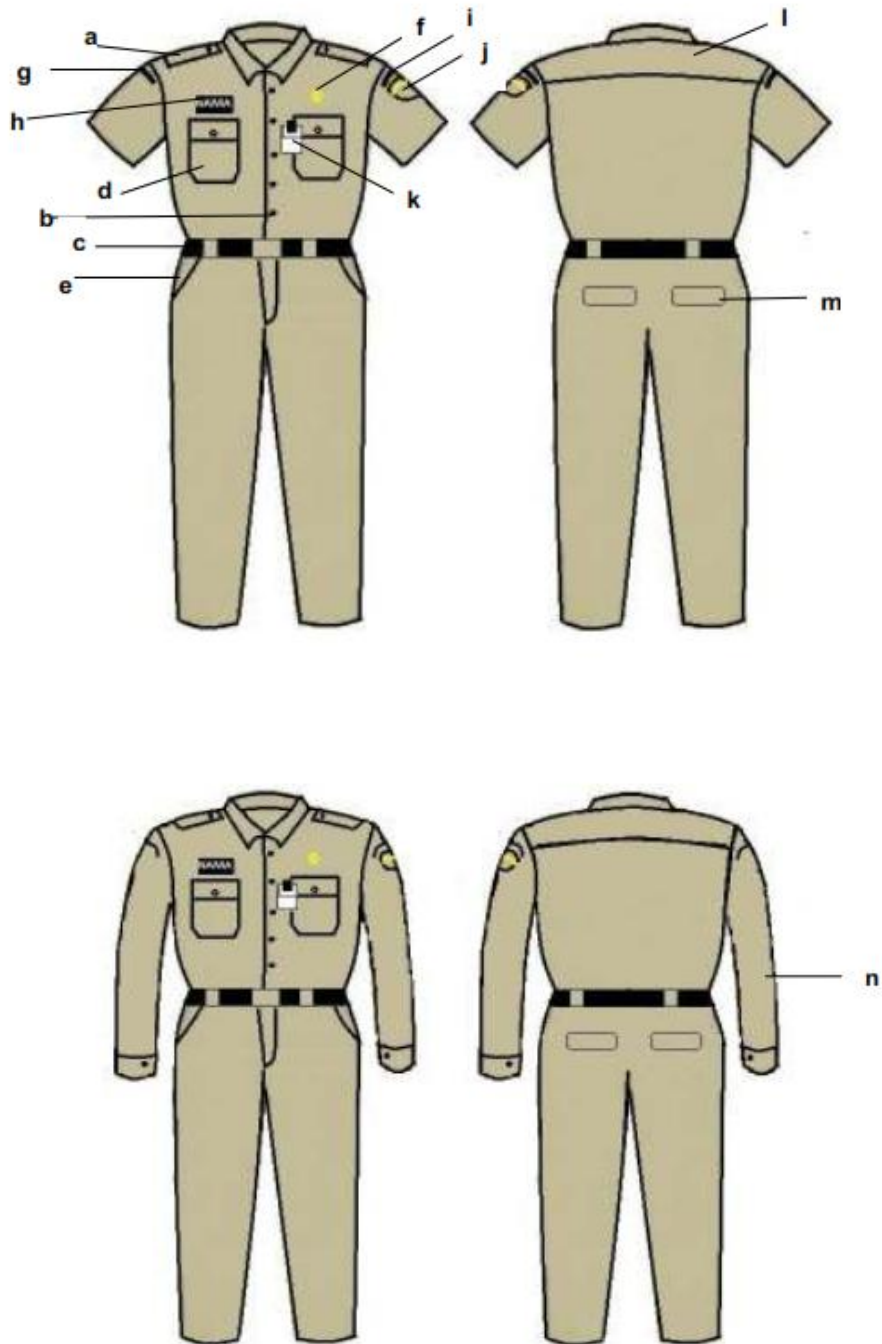

KETERANGAN :

- | | | |
|----------------------|-------------------------|-------------------|
| a. Lidah Bahu | f. Lencana KORPRI | k. Tanda Pengenal |
| b. Kancing Baju | g. Nama Pem Prov Kaltim | l. Sambungan Bahu |
| c. Ikat Pinggang | h. Papan Nama | m. Saku Belakang |
| d. Saku Baju | i. Nama Pemkot Bontang | n. Lengan Panjang |
| e. Saku Celana Depan | j. Logo Pemkot Bontang | |

2. LINMAS WANITA

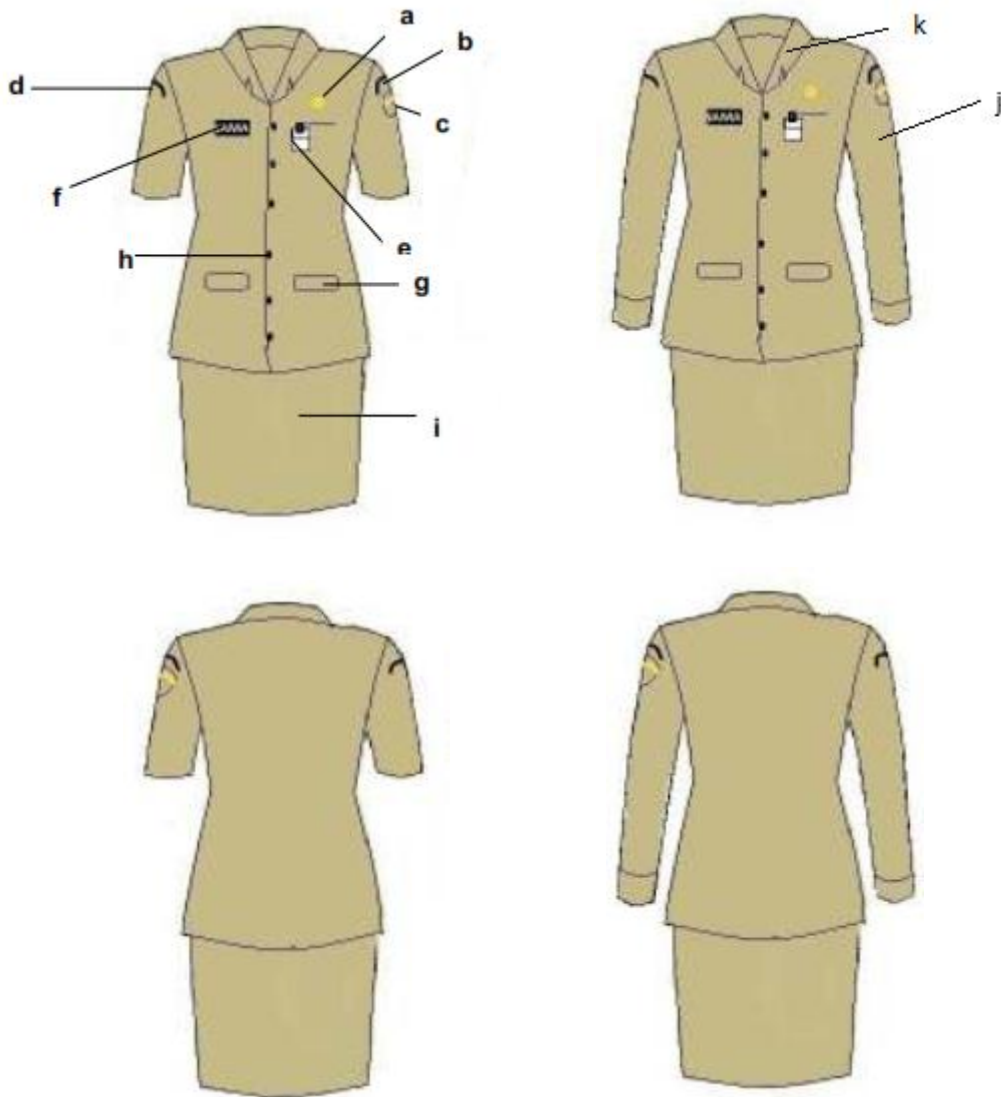

KETERANGAN :

- | | | |
|------------------------|-------------------|---------------|
| a. Lencana KORPRI | f. Papan Nama | k. Krah Rebah |
| b. Nama Pemkot Bontang | g. Saku Depan | |
| c. Logo Pemkot Bontang | h. Kancing Baju | |
| d. Nama PemProv Kaltim | i. Rok | |
| e. Tanda Pengenal | j. Lengan Panjang | |

3. LINMAS WANITA BERJILBAB

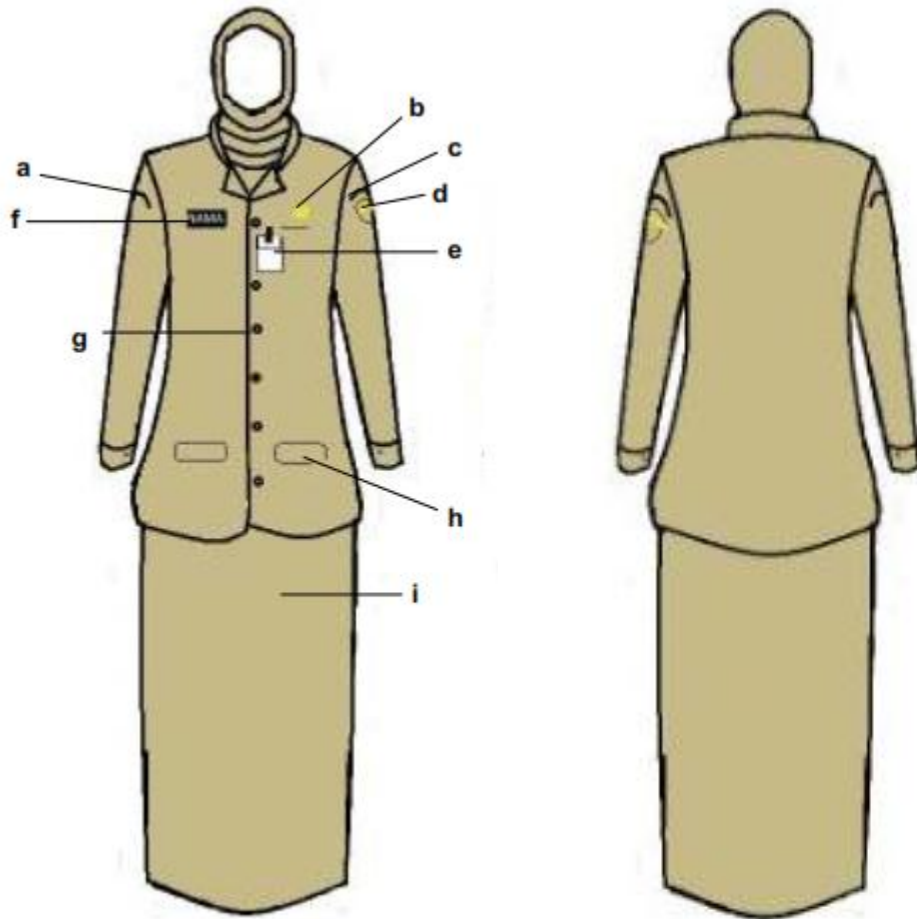

KETERANGAN :

- | | |
|------------------------|-----------------|
| a. Nama PemProv Kaltim | f. Papan Nama |
| b. Lencana KORPRI | g. Kancing Baju |
| c. Nama Pemkot Bontang | h. Saku Depan |
| d. Logo Pemkot Bontang | i. Rok |
| e. Tandan Pengenal | |

4. LINMAS WANITA HAMIL

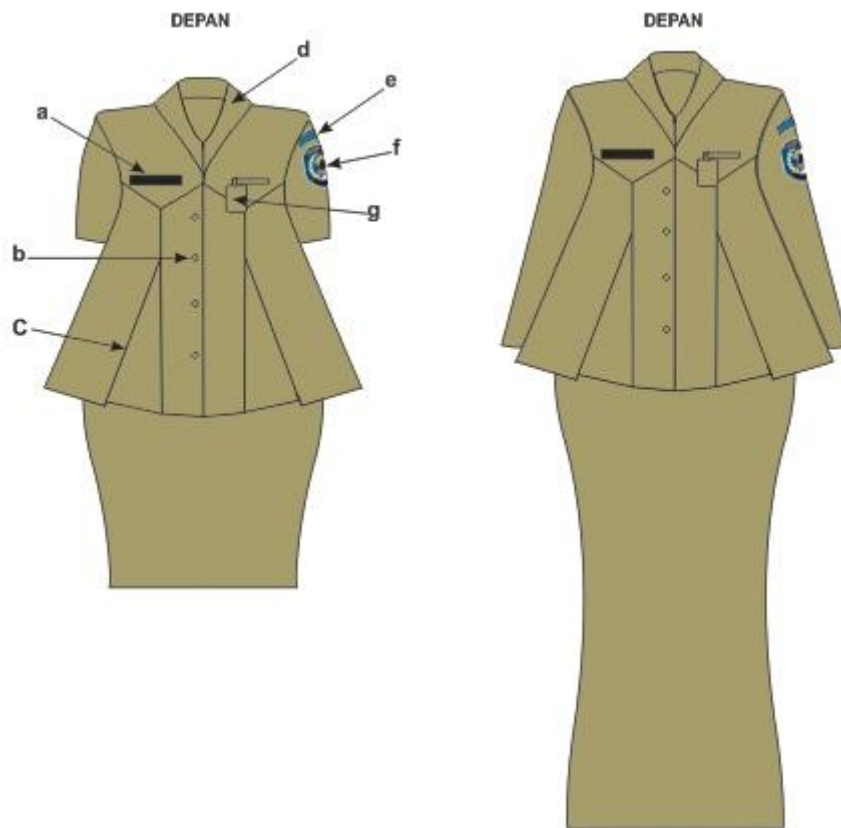

KETERANGAN :

- | | |
|-------------------|-------------------------|
| a. Papan Nama | f. Nama Pemkot Bontang |
| b. Kancing Baju | g. Lambang Kota Bontang |
| c. Flui | h. Tanda Pengenal |
| d. Kerah Rebah | i. Nama Provinsi Kaltim |
| e. Lencana KORPRI | |

G. PAKAIAN KORPRI
1. PAKAIAN KORPRI PRIA

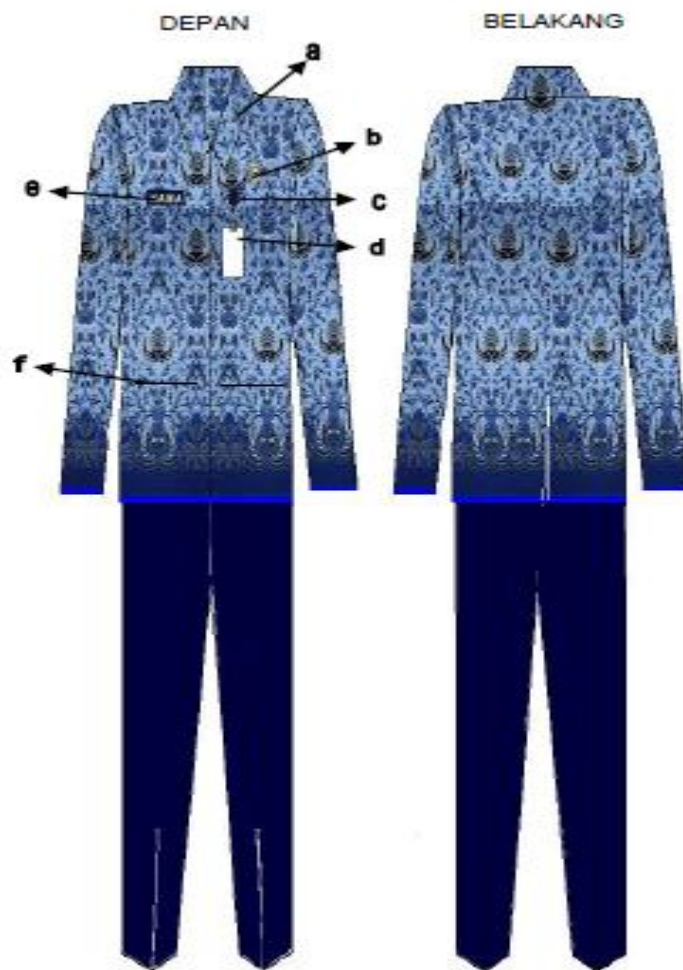

KETERANGAN :

- a. kerah baju berdiri;
- b. Lambang KORPRI;
- c. Saku baju dalam atas tanpa tutup;
- d. Tanda pengenal;
- e. Papan nama;
- f. Saku baju dalam bawah tanpa tutup;

2. PAKAIAN KORPRI WANITA

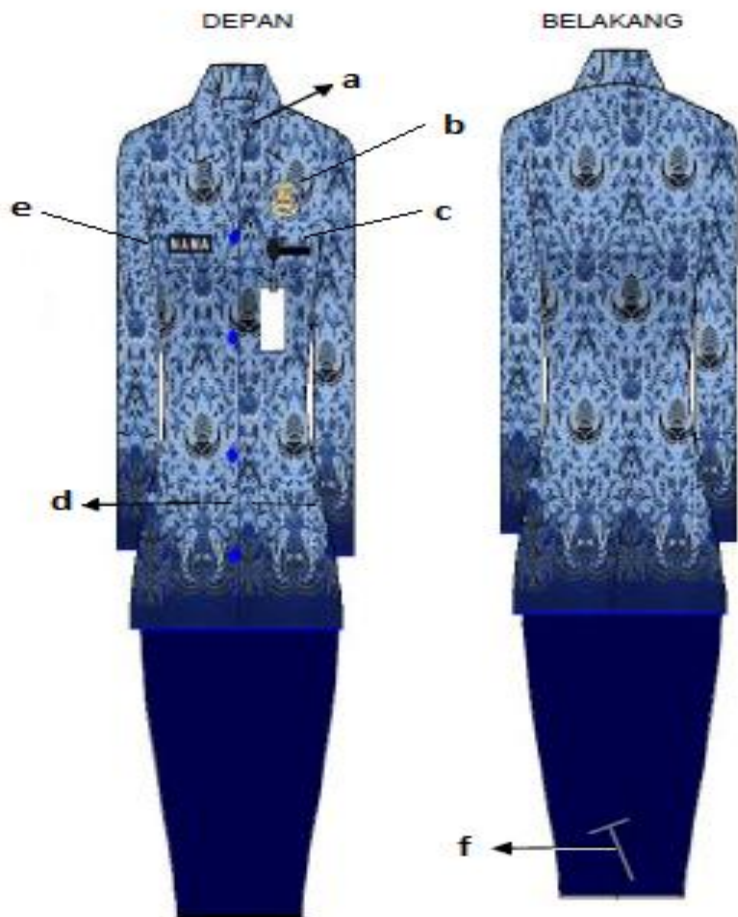

KETERANGAN :

- a. Kerah baju rebah;
- b. Lambang KORPRI;
- c. Tanda pengenal;
- d. Saku baju dalam atas tanpa tutup;
- e. Papan nama; dan
- f. Floi.

WALIKOTA BONTANG

ADI DARMA