

LAMPIRAN : **PERATURAN BUPATI TOLITOLI**
 NOMOR : 13 TAHUN 2017
 TANGGAL : 15 AGUSTUS 2017
 TENTANG : **PAKAIAN DINAS APARATUR SIPIL NEGARA**
DILINGKUNGAN PEMERINTAH KABUPATEN TOLITOLI

MODEL PAKAIAN

1. Pakaian Dinas Harian (PDH) Warna Khaki PNS Pria

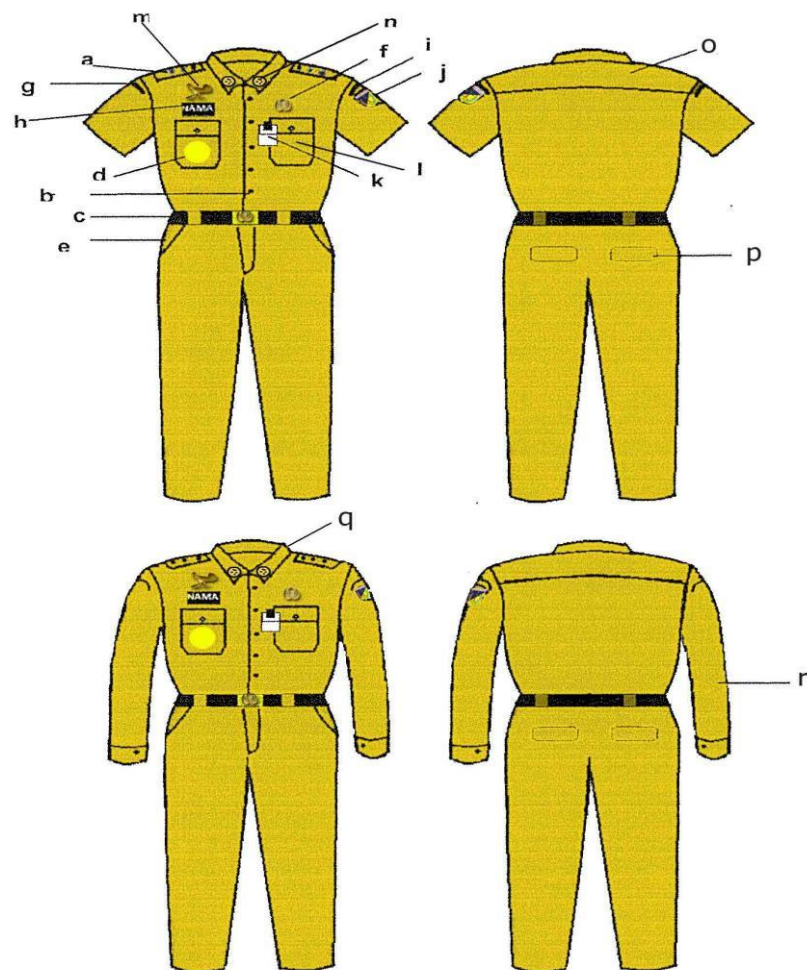

KETERANGAN GAMBAR:

- | | |
|--|---|
| <ul style="list-style-type: none"> a. Lidah bahu menggunakan pangkat sesuai golongan. b. Kancing Baju c. Ikat Pinggang Hitam d. Tanda Jabatan e. Saku Celana Depan f. Lencana Korpri g. Nama Satker | <ul style="list-style-type: none"> h. Papan Nama i. Tanda lokasi j. Lambang Daerah /Provinsi k. Tanda Pengenal l. Saku Depan m. Pin Sepe n. Tanda melati o. Sambungan Bahu p. Saku Celana Belakang q. Lengan Panjang r. Krah Berdiri |
|--|---|

2. Pakaian Dinas Harian (PDH) Warna Khaki PNS Wanita

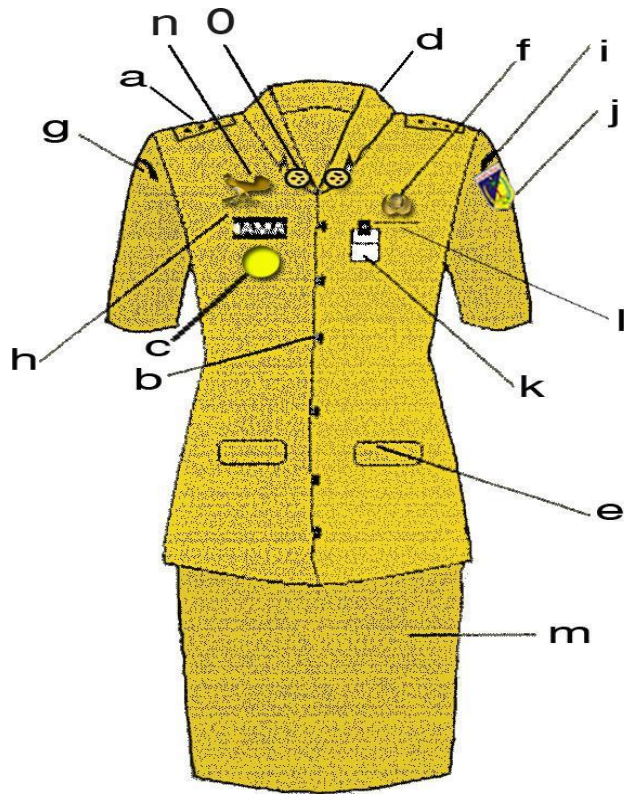

KETERANGAN GAMBAR:

- | | |
|--|-----------------------------|
| a. Lidah bahu menggunakan pangkat sesuai golongan. | h. Papan Nama |
| b. Kancing Baju | i. Tanda lokasi |
| c. Tanda Jabatan | j. Lambang Daerah /Provinsi |
| d. Krah rebah | k. Tanda Pengenal |
| e. Saku baju bawah | l. Saku baju atas |
| f. Lencana Korpri | m. Rok |
| g. Nama Satker | n. Pin Sepe |
| | o. Tanda melati |

3. Pakaian Dinas Harian (PDH) Warna Khaki PNS Wanita Berjilbab

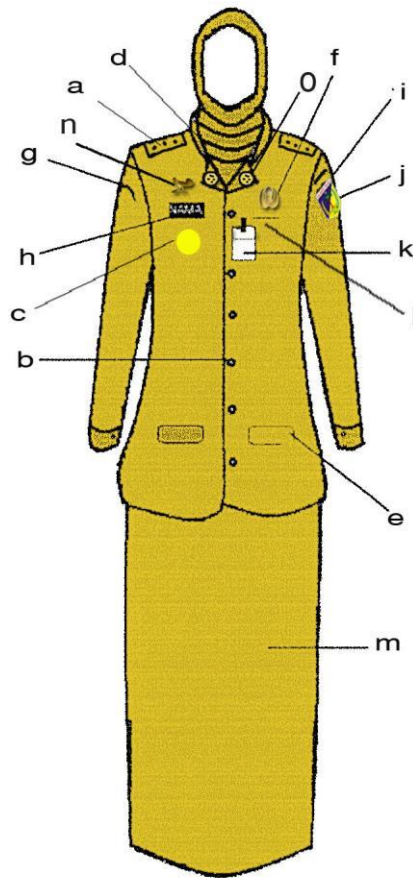

KETERANGAN GAMBAR:

- | | |
|--|-----------------------------|
| a. Lidah bahu menggunakan pangkat sesuai golongan. | h. Papan Nama |
| b. Kancing Baju | i. Tanda lokasi |
| c. Tanda Jabatan | j. Lambang Daerah /Provinsi |
| d. Krah rebah | k. Tanda Pengenal |
| e. Saku baju bawah | l. Saku baju atas |
| f. Lencana Korpri | m. Rok |
| g. Nama Satker | n. Pin Sepe |
| | o. Tanda melati |

4. Pakaian Dinas Harian (PDH) Warna Khaki PNS Wanita Hamil

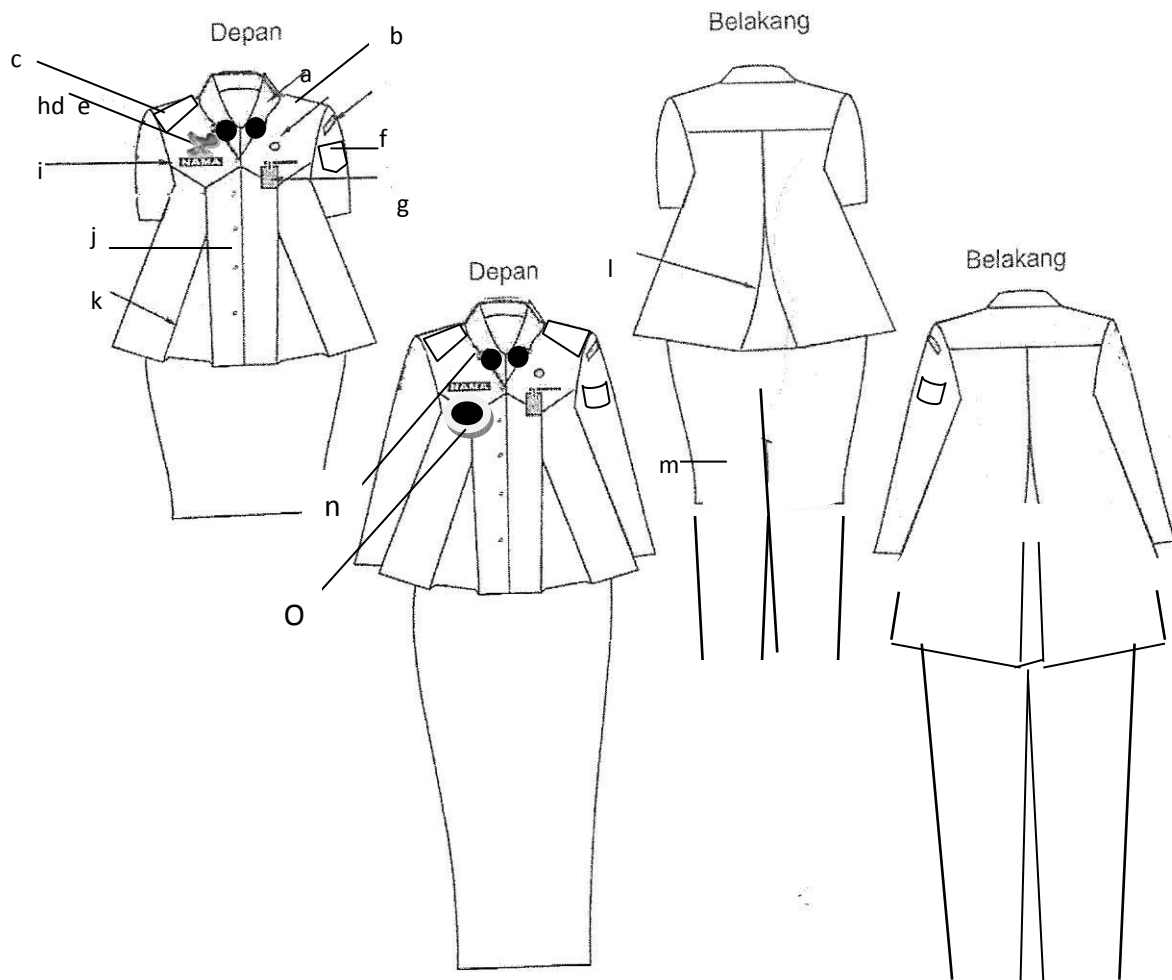

KETERANGAN GAMBAR:

- | | |
|--|-------------------|
| a. Krah Baju rebah | h. Pin Sepe |
| b. Berlidah bahu | i. Papan nama |
| c. Pakai pangkat sesuai golongan dengan
Warna dasar sesuai warna baju | j. Kancing baju |
| d. Lencana KORPRI | k. Flui |
| e. Tanda lokasi | l. Flui belakang |
| f. Lambang Provinsi | m. Celana panjang |
| g. Tanda Pengenal | n. Tanda Jabatan |
| | o. Tanda melati |

5. Pakaian Dinas Harian (PDH) Kemeja Putih Pria

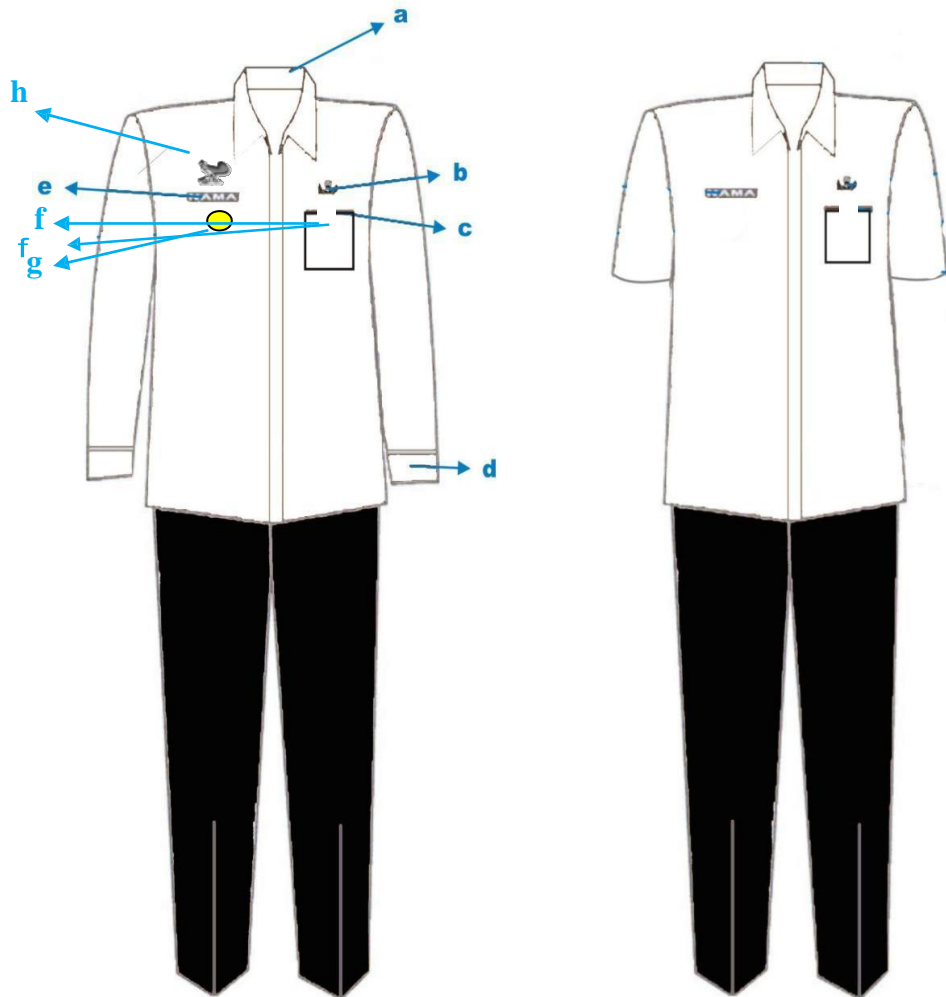

Keterangan :

- | | |
|-------------------|--------------------------|
| a. Krah berdiri | d. Lengan Panjang/pendek |
| b. Lencana Korpri | e. Papan nama |
| c. Saku baju | f. Tanda Pengenal |
| | g. Tanda Jabatan |
| | h. Pin Sepe |

6. Pakaian Dinas Harian (PDH) Kemeja Putih Wanita

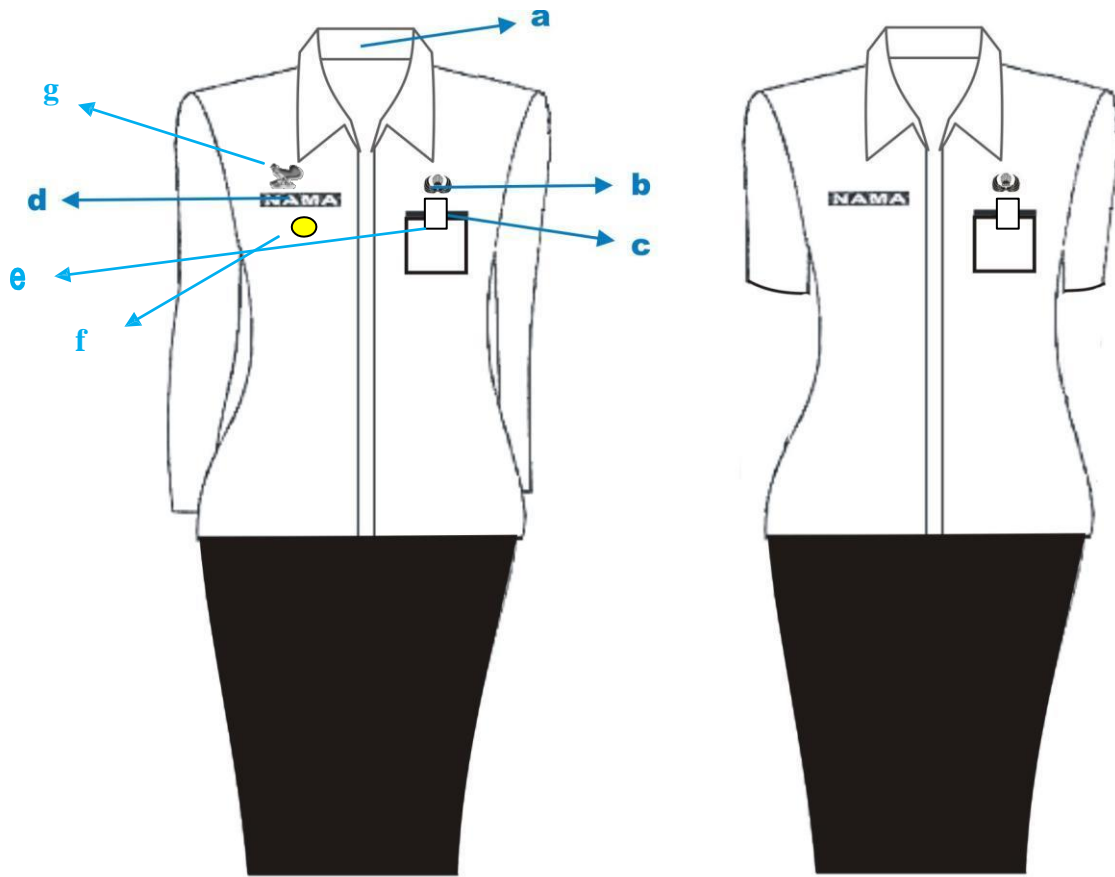

Keterangan :

- a. Krah berdiri
- b. Lencana Korpri
- c. Saku baju
- d. Papan nama
- e. Tanda Pengenal
- f. Tanda Jabatan
- g. Pin Sepe

7. Pakaian Dinas Harian (PDH) Kemeja Putih Wanita Berjilbab

6. PDH KEMEJA WARNA PUTIH WANITA BERJILBAB

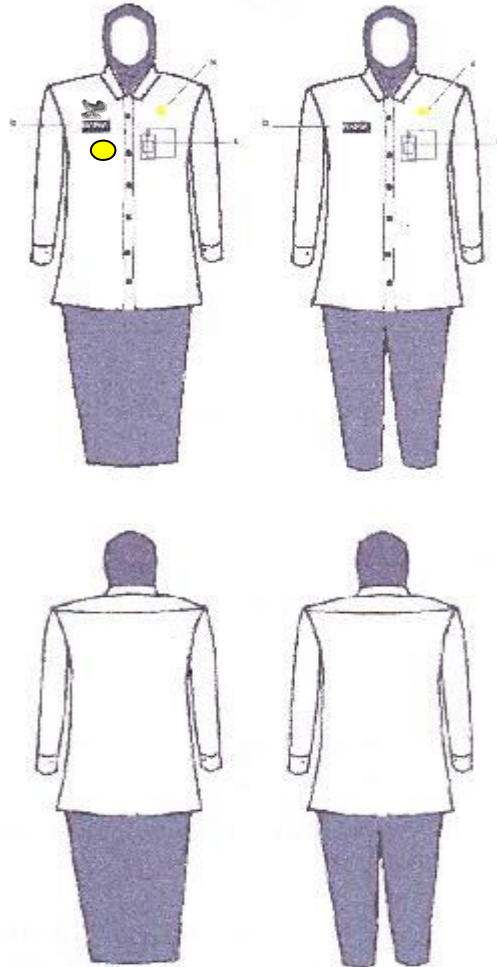

Keterangan:
a. Lencana Korpri
b. Papan Nama
c. Tanda Pengenal

Keterangan :

- | | |
|-------------------|-------------------|
| a. Lencana korpri | d. Papan nama |
| b. Papan nama | e. Tanda Pengenal |
| c. Tanda Pengenal | f. Tanda Jabatan |
| | g. Pin Sepe |

8. Pakaian Dinas Harian Batik/tenun Khas Sulawesi Tengah Pria

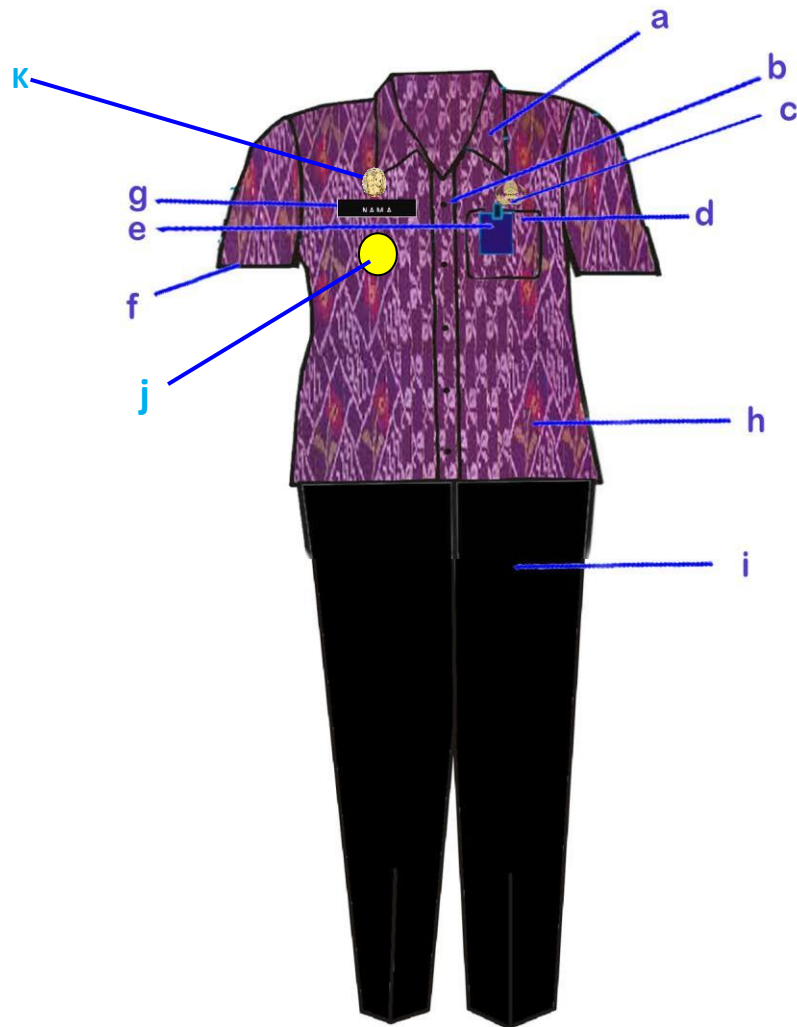

Keterangan :

- | | |
|-------------------------------|----------------------------------|
| a. Kraah berdiri. | e. Tanda pengenal |
| b. Kancing baju. | f. Lengan pendek/panjang |
| c. Lencana Korpri. | g. Papan Nama |
| d. Saku tempel | h. Baju motif batik khas daerah. |
| e. Celana panjang warna gelap | j. Tanda Jabatan |
| | k. Pin Sepe |

9. Pakaian Dinas Harian Batik/tenun Khas Sulawesi Tengah Wanita

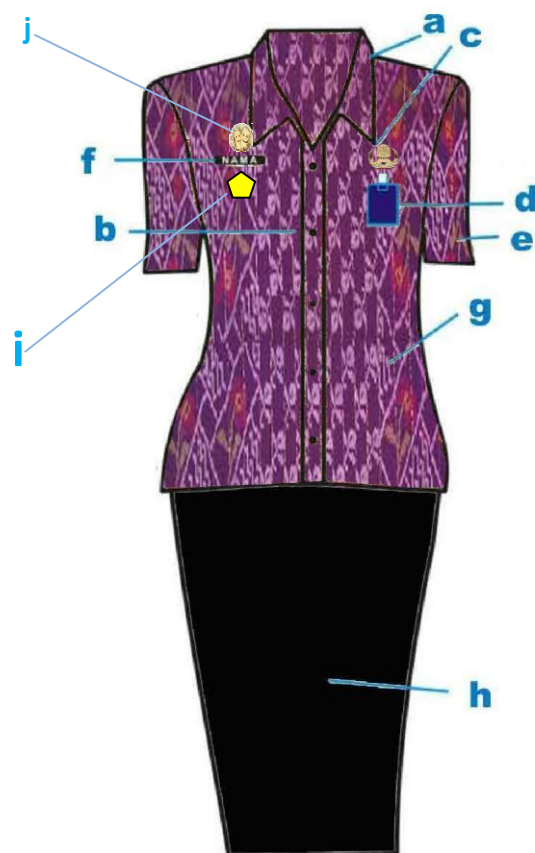

Keterangan :

- a. Krah berdiri.
- b. Kancing baju.
- c. Lencana Korpri.

- d. Tanda pengenal
- e. Lengan pendek/panjang
- f. Papan Nama
- g. Baju motif batik khas
- h. Rok
- i. Tanda jabatan
- j. Pin Sepe

10. Pakaian Dinas Harian Wanita Batik/tenun Khas Sulawesi Tengah wanita Berjilbab

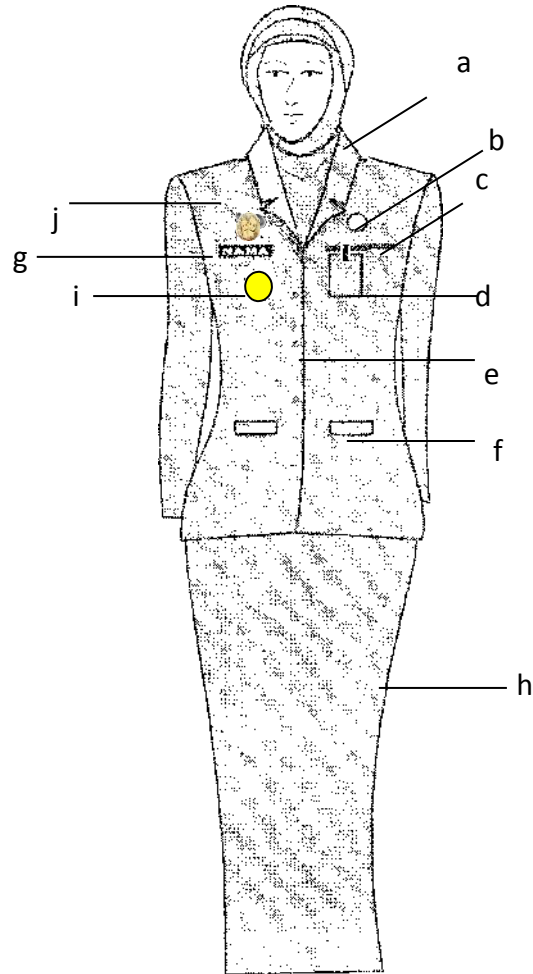

KETERANGAN GAMBAR :

- a.Krah Berdiri
- b.Lencana KORPRI
- c. Saku Atas
- d.Tanda Pengenal
- e. Kancing
- f. Dua Saku Bawah dengan Tutup
- g.Papan Nama
- h.Rok panjang sampai dengan mata kaki warna gelap
- i. Tanda jabatan
- j. Pin Sepe

11. Pakaian Sipil Harian (PSH) PNS Pria

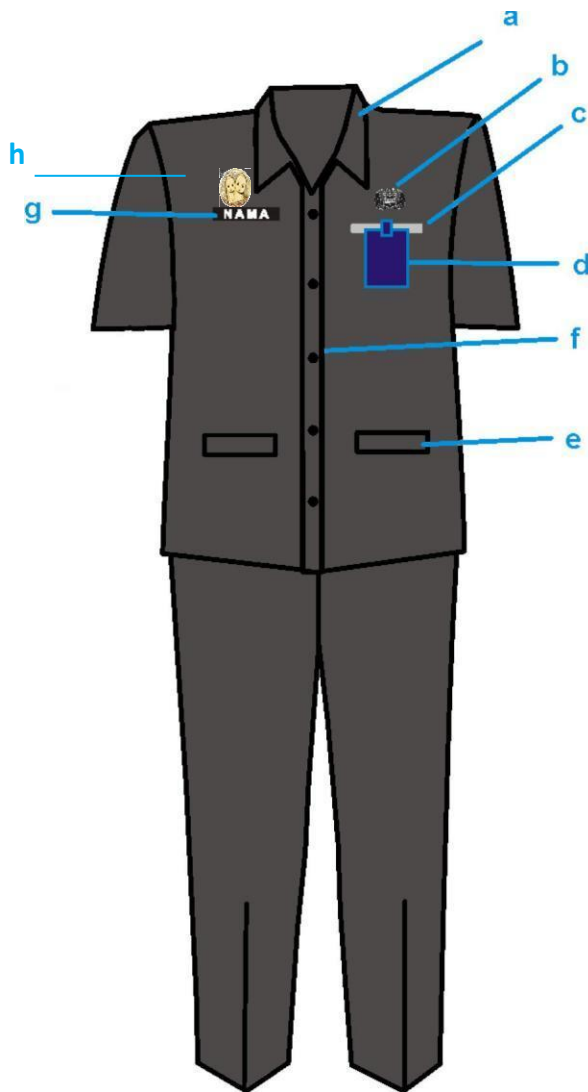

Keterangan :

- | | | |
|---------------------|-----------------------------|----------------|
| a. Krah Berdiri. | d. Tanda pengenal | g. Papan nama. |
| b. Lencana Korpri. | e. Saku bawah dengan tutup. | h. Pin Sepe |
| c. Saku baju depan. | f. Kancing baju 5 buah | |

12. Pakaian Sipil Harian (PSH) PNS Wanita

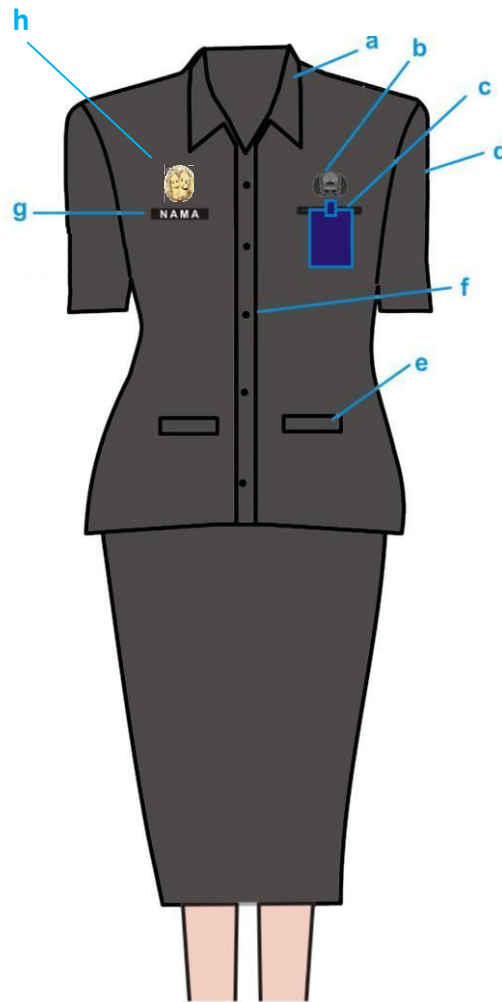

Keterangan :

- | | | |
|--------------------|-----------------------------|----------------|
| a. Krah berdiri. | d. Lengan pendek | g. Papan nama. |
| b. Lencana Korpri. | e. Saku bawah dengan tutup. | h. Pin Sepe |
| c. Tanda pengenal | f. Kancing Baju 5 buah | |

13. Pakaian Sipil Harian (PSH) PNS Wanita Berjilbab

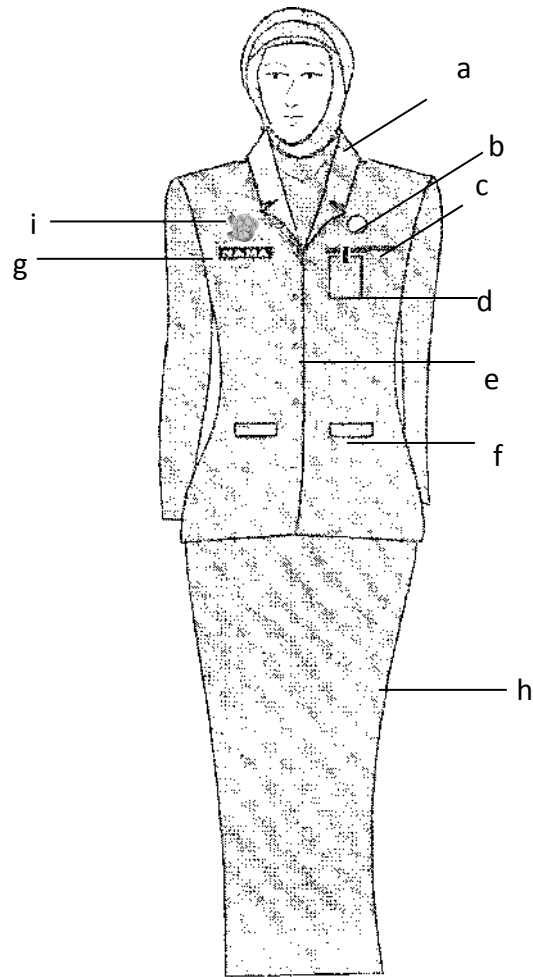

KETERANGAN GAMBAR :

- a.Krah rebah
- b.Lencana KORPRI
- c.Saku Atas
- d.Tanda Pengenal
- e.Kancing
- f.Dua Saku Bawah dengan Tutup
- g.Papan Nama
- h.Rok panjang sampai dengan mata kaki sesuai warna baju
- i.Pin maleo

14. Pakaian Sipil Harian (PSH) PNS Wanita Hamil

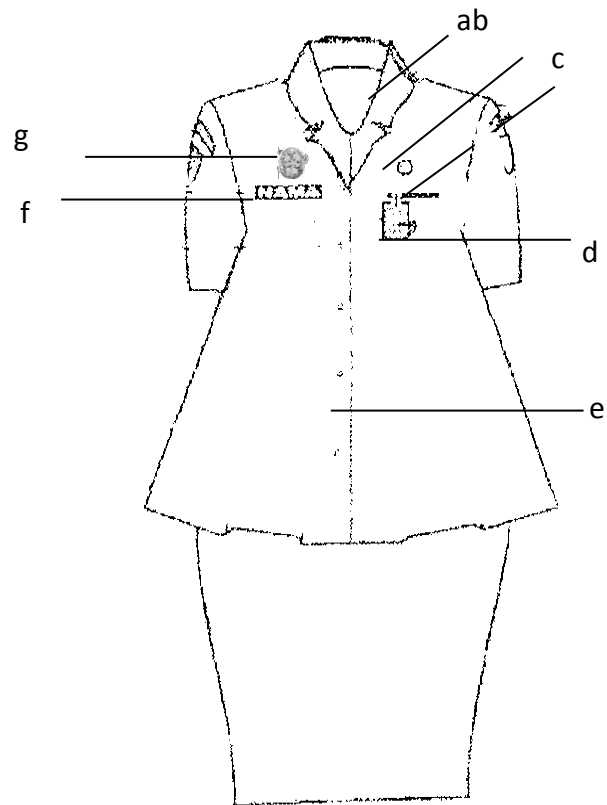

KETERANGAN GAMBAR :

- A. Krah Berdiri
- B. Lencana KORPRI
- C. Saku baju
- D. Tanda Pengenal
- E. Kancing
- F. Papan Nama
- G. Pin Sepe

15. Pakaian Sipil Resmi (PSR) PNS Pria dengan kelengkapannya

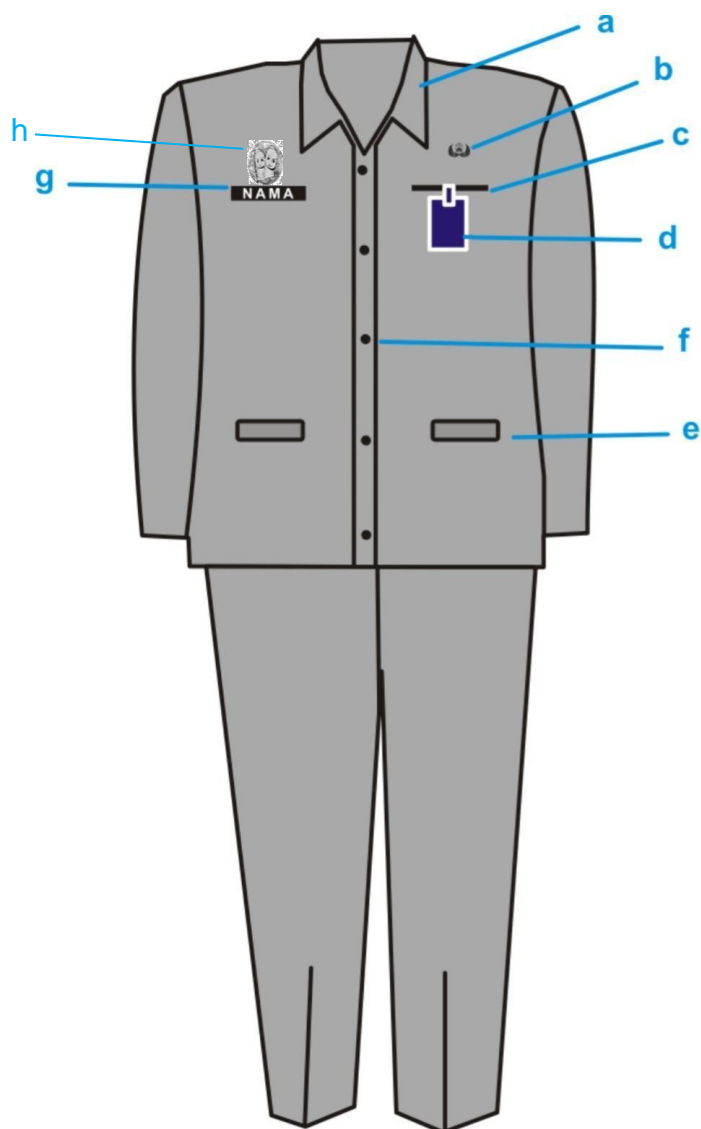

Keterangan :

- | | | |
|---------------------|-----------------------------|----------------|
| a. Krah Berdiri. | d. Tanda pengenalan. | g. Papan nama. |
| b. Lencana Korpri. | e. Saku bawah dengan tutup. | h. Pin Sepe |
| c. Saku baju depan. | f. Kancing Baju 5 buah. | |

16. Pakaian Sipil Resmi (PSR) PNS Wanita dengan Kelengkapannya

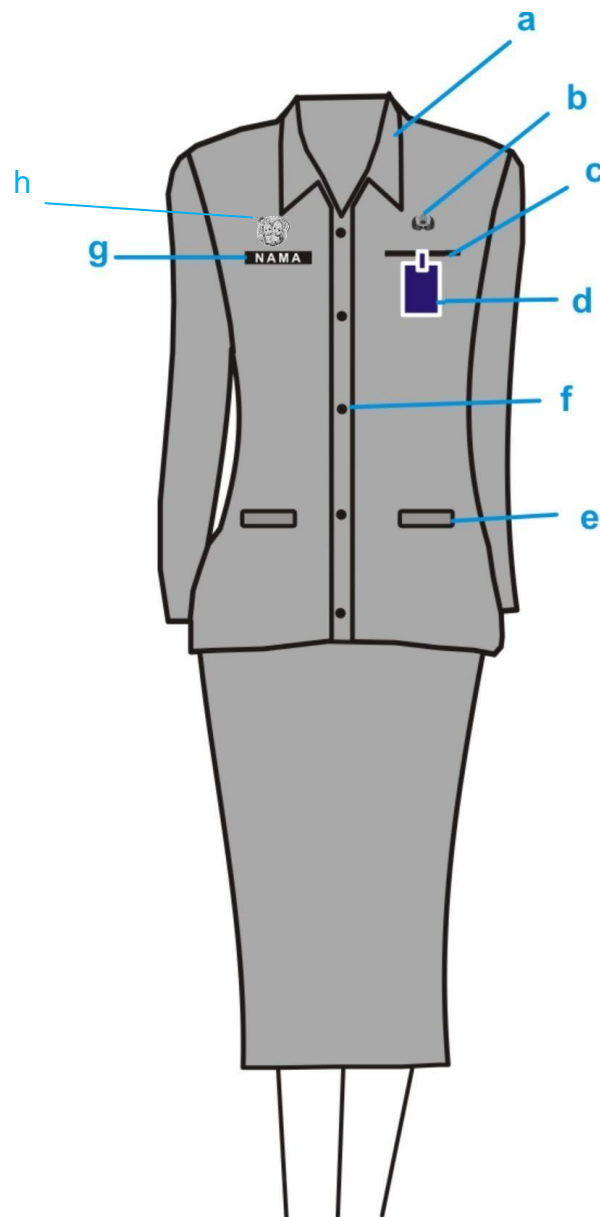

Keterangan :

- | | | |
|--------------------|-----------------------------|----------------|
| a. Krah berdiri. | d. Tanda pengenal. | g. Papan nama. |
| b. Lencana Korpri. | e. Saku bawah dengan tutup. | h. Pin Sepe |
| c. Saku baju atas. | f. Kancing. | |

17. Pakaian Sipil Resmi (PSR) PNS Wanita Berjilbab

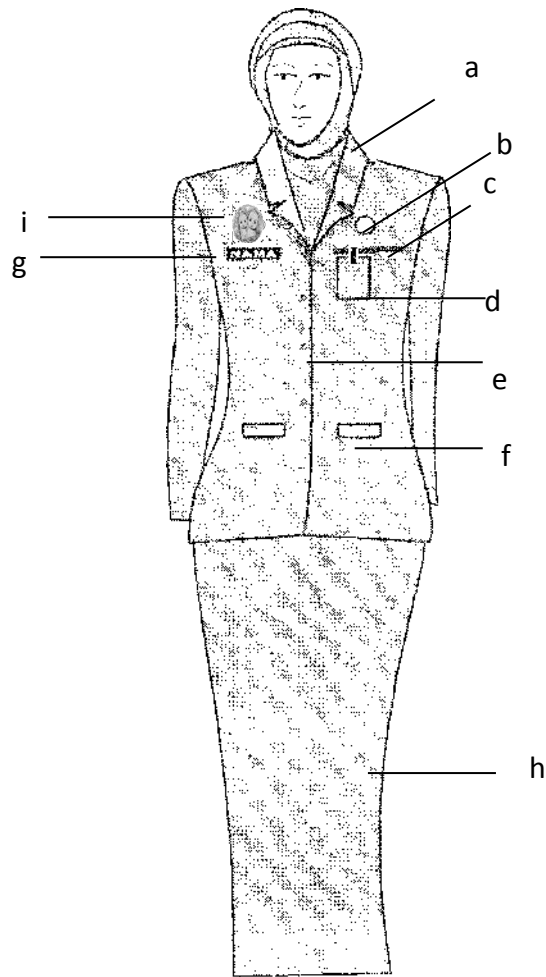

KETERANGAN GAMBAR :

- A. Krah berdiri
- B. Lencana KORPRI
- C. Saku Baju Atas
- D. Tanda Pengenal
- E. Kancing Lima Buah
- F. Dua Saku Bawah dengan Tutup
- G. Papan Nama
- H. Rok panjang sampai dimata kaki warna sama dengan jas
- I. Pin Sepe

18. Pakaian Sipil Resmi (PSR) PNS Wanita Hamil

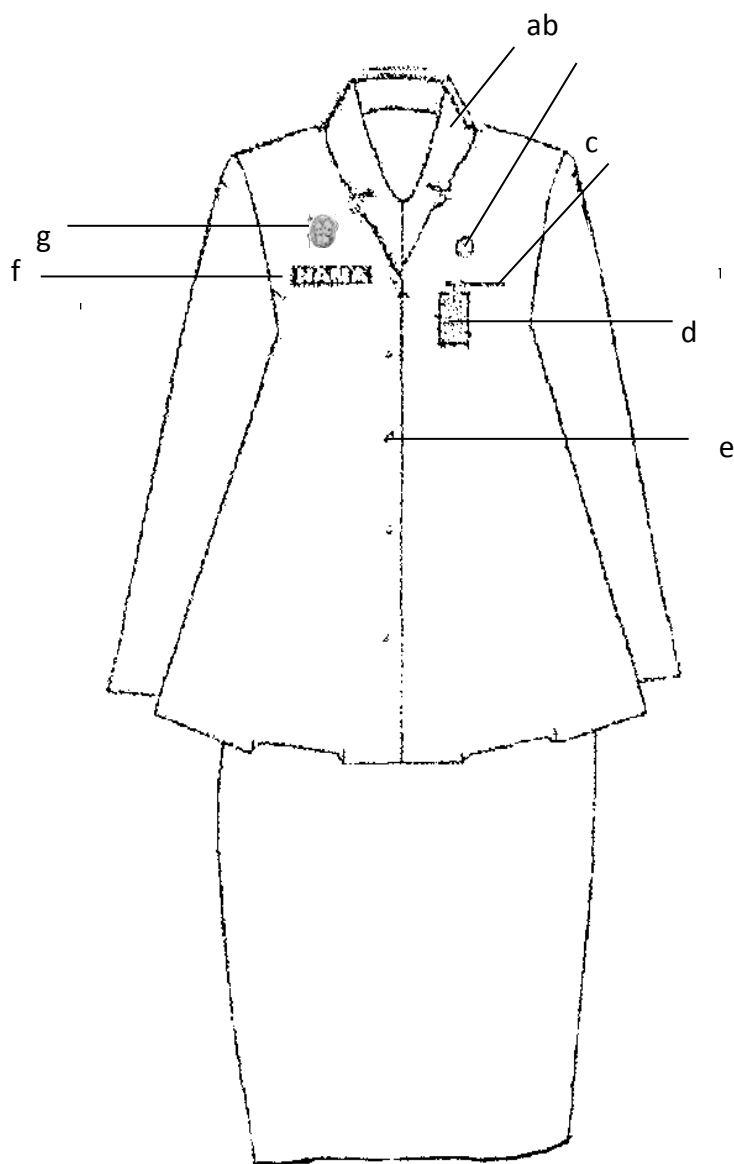

KETERANGAN GAMBAR :

- A. Krah rebah
- B. Lencana KORPRI
- C. Saku Baju Atas
- D. Tanda Pengenal
- E. Kancing Lima Buah
- F. Papan Nama
- G. Pin Sepe

19. Pakaian Sipil Lengkap (PSL) PNS Pria

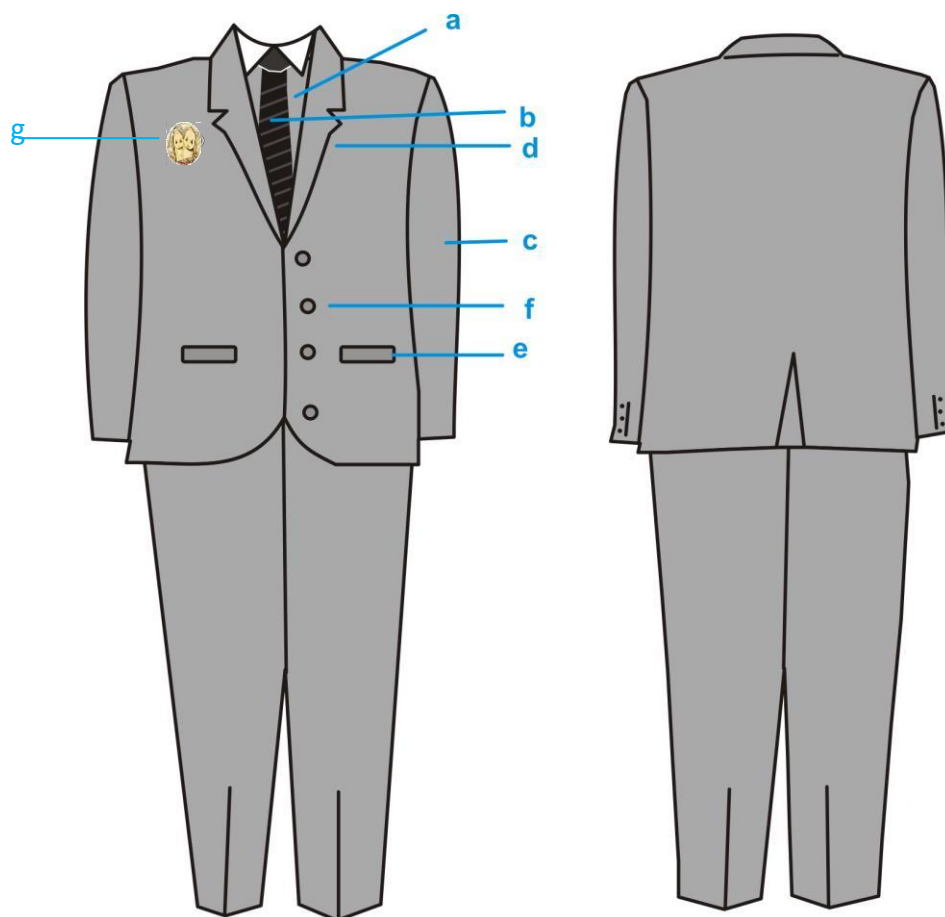

Keterangan:

- a. Kemeja.
- b. Dasi.
- c. Lengan panjang.
- d. Saku atas jas.
- e. Saku bawah jas dengantutup.
- f. Kancing.
- g. Pin Sepe

20. Pakaian Sipil Lengkap (PSL) PNS Wanita

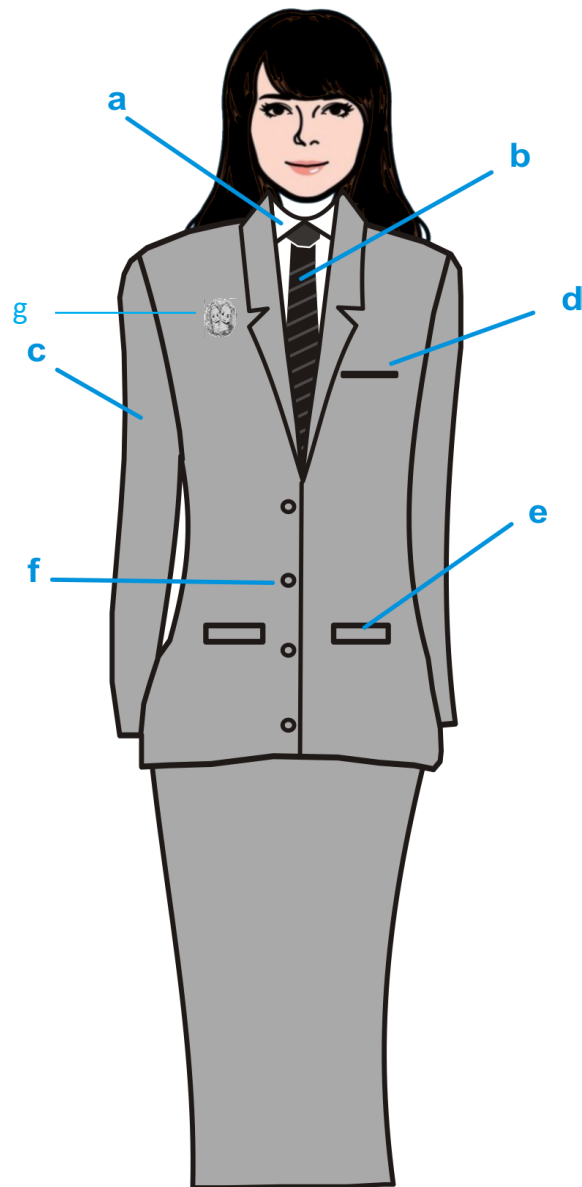

Keterangan :

a. Kemeja.
B. Dasi.

c. Lengan panjang.
d. Saku atas jas.

e. Saku bawah jas dengan tutup.
f. Kancing.
g. Pin Sepe

21. Pakaian Sipil Lengkap (PSL) PNS Wanita Berjilbab

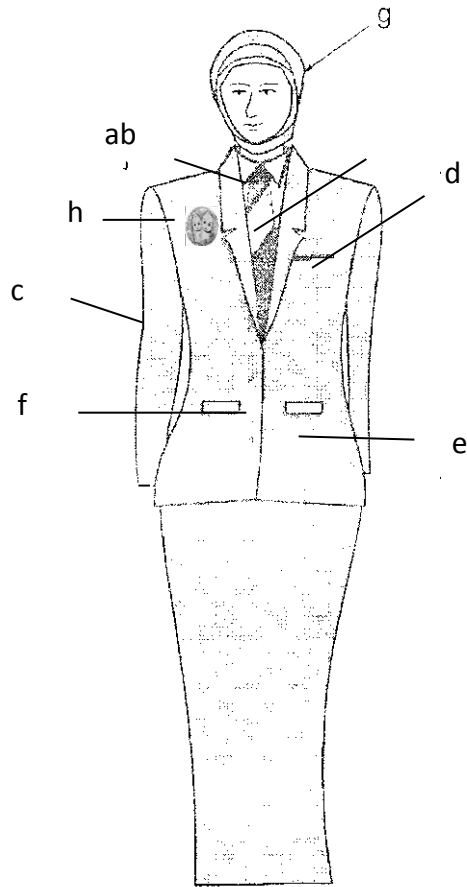

KETERANGAN GAMBAR :

- A.Kemeja Warna Putih
- B.Dasi
- C.Lengan Panjang
- D.Saku Baju Atas
- E.Saku Bawah Jas dengan Tutup
- F.Kancing
- G.Jilbab
- H.Pin Sepe

22.Pakaian Sipil Lengkap (PSL) PNS Wanita Hamil

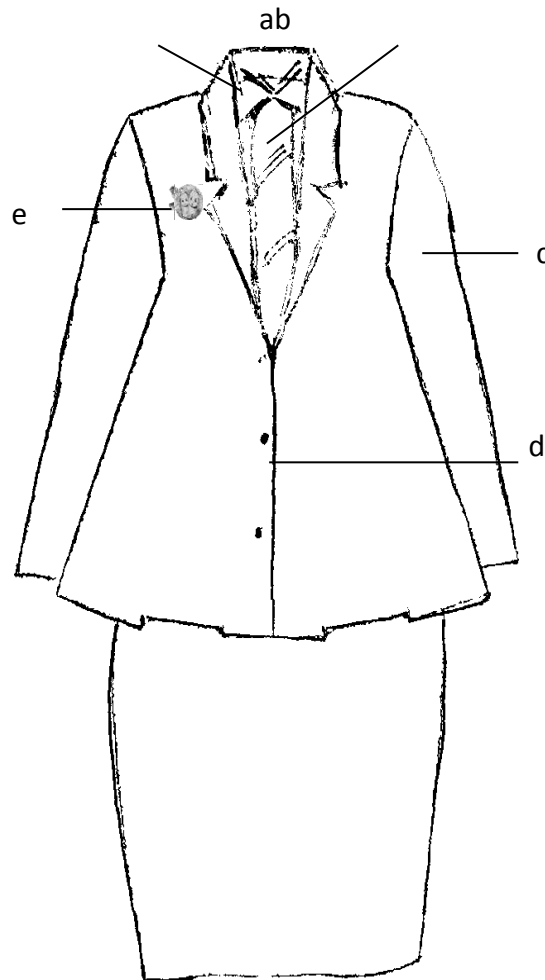

KETERANGAN GAMBAR :

- A.Kemeja Warna Putih
- B.Dasi
- C.Lengan Panjang
- D.Kancing
- E.Pin Sepe

23. Pakaian Dinas Lapangan (PDL) Pria

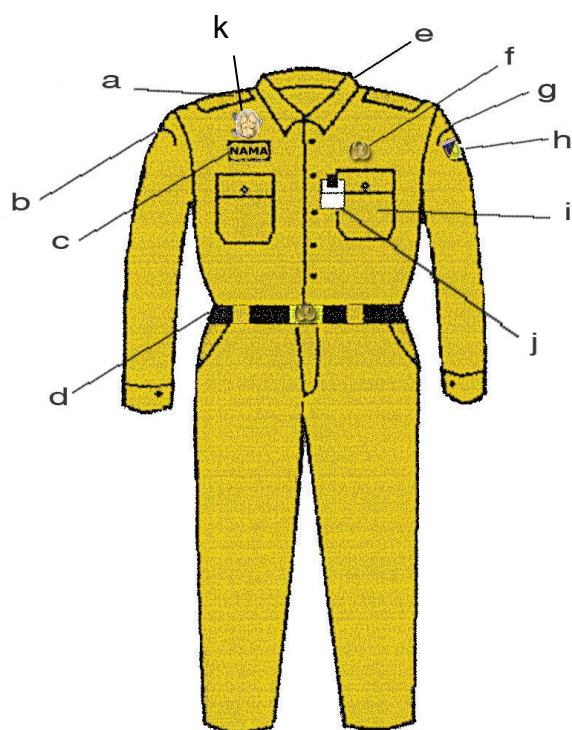

KETERANGAN GAMBAR :

- | | |
|------------------------|-------------------------------|
| a. Lidah bahu | h. Nama Pemerintah Kabupaten. |
| b. Nama Satker | i. Saku Depan |
| c. Papan Nama | j. Tanda Pengenal |
| d. Ikat Pinggang Hitam | k. Pin Sepe |
| e. Krah Berdiri | |
| f. Lencana Korpri | |
| g. Lambang Daerah | |

24.Pakaian Dinas Lapangan (PDL) Wanita

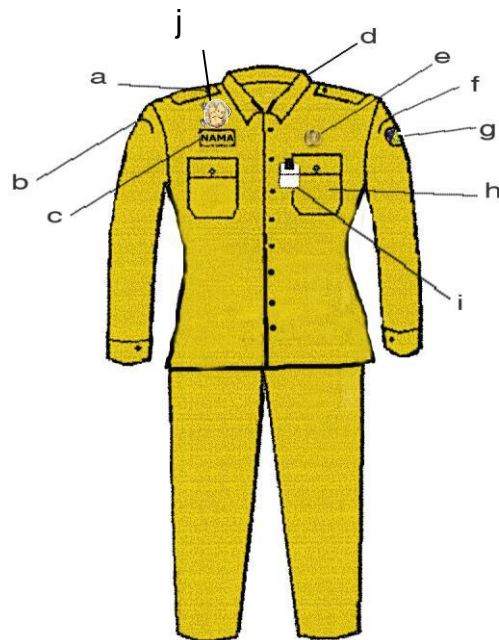

KETERANGAN GAMBAR :

- | | |
|------------------------------|------------------|
| a.Lidah bahu | h.Saku Depan |
| b>Nama Satker | i.Tanda Pengenal |
| c. Papan Nama | j.Pin Sepe |
| d.Krah Berdiri | |
| e. Lencana Korpri | |
| f. Nama Pemerintah Kabupaten | |
| g. Lambang Daerah | |

25. Pakaian Seragam Korpri PNS Pria

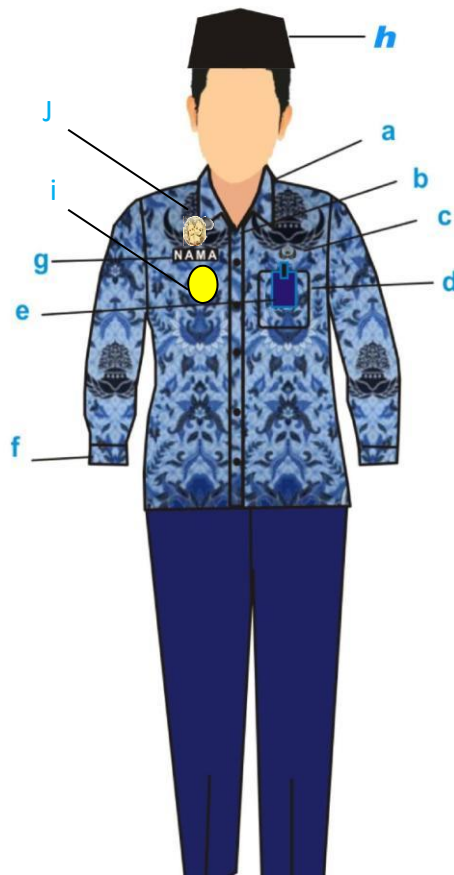

Keterangan :

- | | | |
|--------------------|-------------------------|----------------|
| a. Krah berdiri. | d. Saku tempel. | g. Papan Nama. |
| b. Kancing baju. | e. Tanda pengenal | h. Kopiah |
| c. Lencana Korpri. | f. Manset kancing satu. | i. Tanda |
| | | j. Pin Sepe |

26. Pakaian Seragam Korpri PNS Wanita

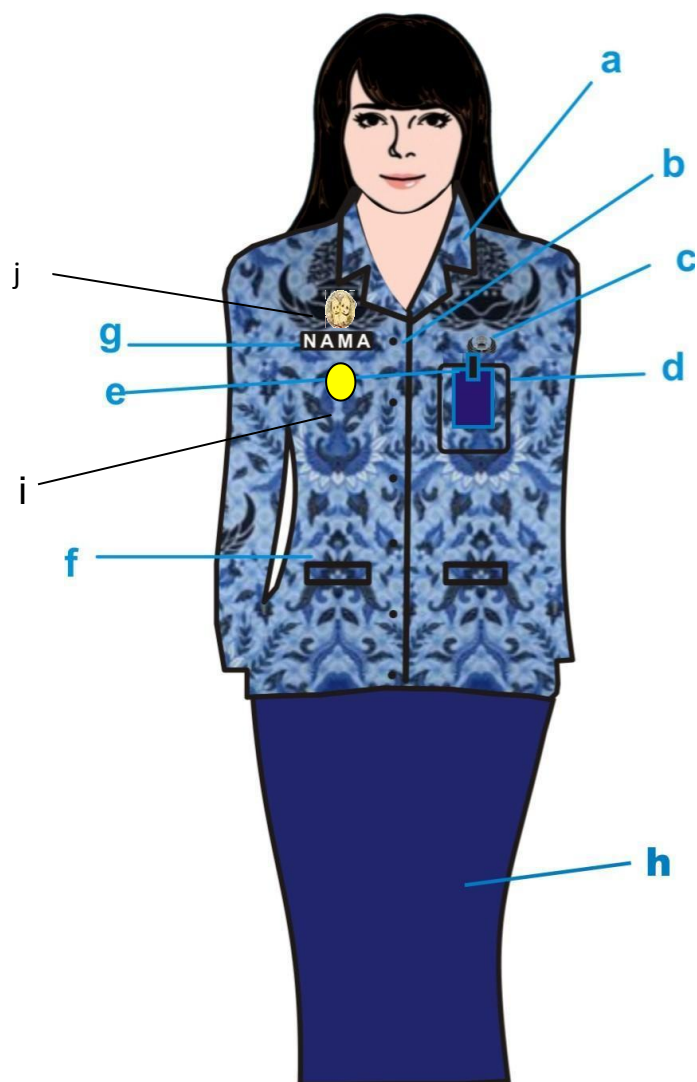

Keterangan :

- | | | |
|--------------------|--------------------|---------------------------------|
| a. Krah rebah. | d. Saku dalam. | g. Papan Nama. |
| b. Kancing baju. | e. Tanda pengenal. | h. Rok belahan flui dibelakang. |
| c. Lencana Korpri. | f. Saku tutup. | i. Tanda jabatan |
| | | j. Pin Sepe |

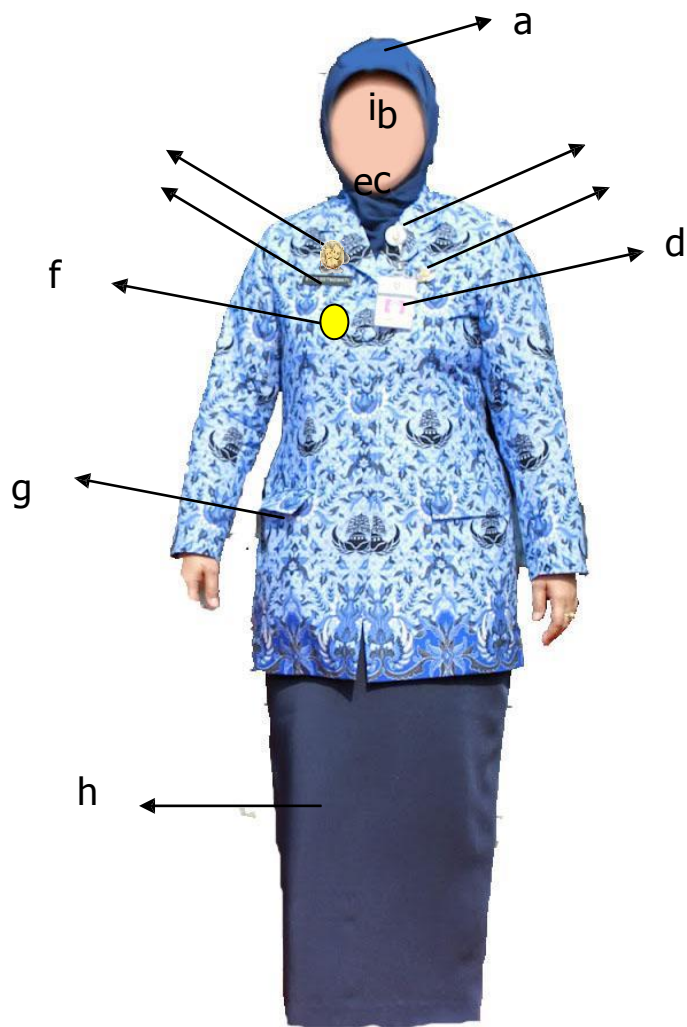

Keterangan :

- | | | |
|--------------------|--------------------|-----------------|
| a. jilbab. | d. Tanda pengenal. | g. kantong bawa |
| b. Krah rebah. | e. Papan Nama. | h. Rok panjang |
| c. Lencana Korpri. | f. Tanda jabatan. | i. Pin Sepe |

27. Topi PDH

a.



UNTUK GOLONGAN : IV/a-IV/e

- Lambang daerah di bagian depan;
- Sebelah kanan dan kiri bertuliskan Kab. Tolitoli;
- Satu lis warna emas; dan
- Padi kapas.

b.



UNTUK GOLONGAN : III

- Lambang daerah di Bagian depan;
- Sebelah kanan dan kiri bertuliskan KAB. TOLITOLI;
- Satu lis warna emas.

c.



UNTUK GOLONGAN : I-II

- Lambang daerah di bagian depan;
- Sebelah kanan dan kiri bertuliskan KAB.TOLITOLI.

28. Topi PDL



UNTUK GOLONGAN : IV/a-IV/e

- Lambang daerah di bagian depan;
- Sebelah kanan bertuliskan nama;
- Sebelah kanan dan kiri bertuliskan PEMPROV. SULTENG;
- Satu lis warna emas; dan
- Padi kapas.

29. KOPIAH NASIONAL

DARI DEPAN



DARI SAMPING



Keterangan:

1. Bahan beludru
2. Tinggi 9 cm.
3. Warna hitam polos.

30. SABUK/IKAT PINGGANG



Keterangan :

1. Ukuran kepala sabuk 4x4cm.
2. Bahan kepala sabuk logam warna kuning emas.
3. Bahan sabuk Nylon.

31. SEPATU DINAS

a. Pria



b. Wanita



Bahan : Kulit Warna Hitam Tanpa semir

Keterangan:

1. Warna hitam polos.
2. Bertali bagi pria.

32. Tanda Pangkat

a. Tanda Pangkat Golongan IV

IVd



Keterangan:

- Lambang pohon beringin, padi, kapas dan bunga berbahan logam warna kuning emas.
- Jumlah bunga 3 buah disusun dalam bentuk garis lurus dalam kotak tertutup logam kuning emas.
- Panjang 9 cm.
- Lebar atas 4,5cm.
- Lebar bawah 5,5 cm.

IVc



Keterangan :

- Lambang pohon beringin, padi, kapas dan bunga berbahan logam warna kuning emas.
- Jumlah bunga 3 buah disusun dalam bentuk garis lurus dalam kotak terbuka kuning emas.
- Panjang 9 cm.
- Lebar atas 4,5 cm.
- Lebar bawah 5,5cm.

IVb



Keterangan :

- Lambang pohon beringin, padi, kapas dan bunga berbahan logam warna kuning emas.
- Jumlah bunga 2 buah disusun dalam bentuk garis lurus dalam kotak terbuka kuning emas.
- Panjang 9 cm.
- Lebar atas 4,5cm.
- Lebar bawah 5,5 cm.

IVa



Keterangan :

- Lambang pohon beringin, padi, kapas dan bunga berbahan logam warna kuning emas.
- Jumlah bunga 1 buah ditengah tanda Pangkat dalam kotak terbuka kuning emas.
- Panjang 9 cm.
- Lebar atas 4,5cm.
- Lebar bawah 5,5cm.

b. Tanda Pangkat Golongan III

III d



Keterangan :

- Lambang pohon beringin, padi, kapas dan bunga berbahan logam warna kuning.
- Jumlah bunga 3 buah disusun bentuk garis lurus tambah satu balok dibawah bunga.
- Panjang 9 cm.
- Lebar atas 4,5 cm.
- Lebar bawah 5,5 cm.

III c



Keterangan :

- Lambang pohon beringin, padi,kapas dan bunga berbahan logam warna kuning.
- Jumlah bunga 3 buah disusun bentuk garis lurus.
- Panjang 9 cm.
- Lebar atas 4,5 cm.
- Lebar bawah 5,5 cm.

III b



Keterangan :

- Lambang pohon beringin, padi,kapas dan bunga berbahan logam warna kuning.
- Jumlah bunga 2 buah disusun bentuk garis lurus.
- Panjang 9 cm.
- Lebaratas 4,5 cm.
- Lebarbawah 5,5cm.

III a



Keterangan:

- Lambang pohon beringin, padi,kapas dan bunga berbahan logam warna kuning.
- Jumlah bunga 1 buah ditengah tanda pangkat.
- Panjang 9 cm.
- Lebaratas 4,5 cm.
- Lebar bawah 5,5 cm.

c. Tanda Pangkat Golongan II

II d



Keterangan :

- Lambang pohon beringin, padi,kapas dan bunga berbahan logam warna perak.
- Jumlah bunga 3 buah disusun bentuk garis lurus ditambah satu balok dibawah bunga.
- Panjang 9 cm.
- Lebar atas 4,5cm.
- Lebar bawah 5,5 cm.

II c



Keterangan:

- Lambang pohon beringin, padi,kapas dan bunga berbahan logam warna perak.
- Jumlah bunga 3 buah disusun bentuk garis lurus.
- Panjang 9 cm.
- Lebar atas 4,5cm.
- Lebar bawah 5,5 cm.

II b



Keterangan:

- Lambang pohon beringin, padi,kapas dan bunga berbahan logam warna perak.
- Jumlah bunga 2 buah disusun bentuk garis lurus.
- Panjang 9 cm.
- Lebar atas 4,5cm.
- Lebar bawah 5,5 cm.

II a



Keterangan :

- Lambang pohon beringin, padi, kapas dan bunga berbahan logam warna perak.
- Jumlah bunga 1 buah ditengah tanda pangkat.
- Panjang 9 cm.
- Lebar atas 4,5 cm.
- Lebar bawah 5,5 cm.

d. Tanda Pangkat Golongan I

I d



Keterangan:

- Lambang pohon beringin, padi, kapas dan bunga berbahan logam warna hitam.
- Jumlah bunga 3 buah disusun bentuk garis lurus ditambah satu balok dibawah bunga.
- Panjang 9 cm.
- Lebaratas 4,5 cm.
- Lebarbawah 5,5 cm.

I c



Keterangan :

- Lambang pohon beringin, padi, kapas dan bunga berbahan logam warna hitam.
- Jumlah bunga 3 buah disusun bentuk garis lurus.
- Panjang 9 cm.
- Lebar atas 4,5cm.
- Lebar bawah 5,5 cm.

I b



Keterangan :

- Lambang pohon beringin, padi,kapas dan bunga berbahan logam warna hitam.
- Jumlah bunga 2 buah disusun bentuk garis lurus.
- Panjang 9 cm.
- Lebar atas 4,5 cm.
- Lebar bawah 5,5 cm.

I a

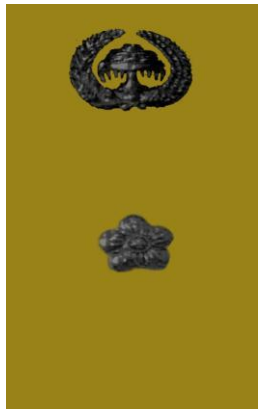

Keterangan :

- Lambang pohon beringin, padi,kapas dan bunga berbahan logam warna hitam.
- Jumlah bunga 1 buah ditengah tanda pangkat.
- Panjang 9 cm.
- Lebar atas 4,5 cm.
- Lebar bawah 5,5 cm.

e. Tanda Pangkat untuk Jabatan Struktural dengan Lis Warna Merah

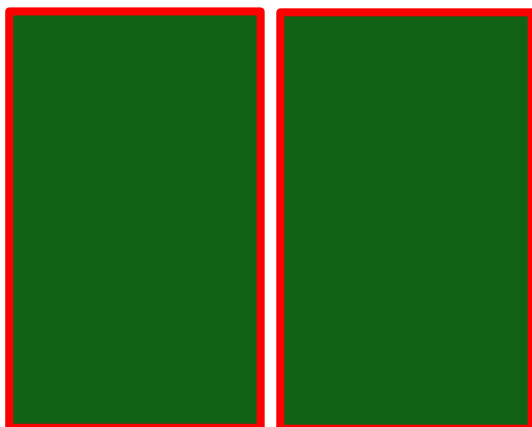

f. Tanda Pangkat untuk Jabatan Fungsional Tertentu (JFT) dengan Lis Warna abu-abu

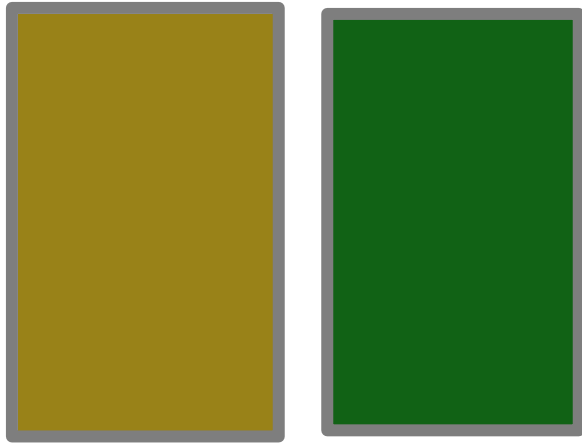

g. Tanda Pangkat untuk Jabatan Non Struktural Tanpa Menggunakan Lis



33. Tanda Jabatan

a. Tanda Jabatan Pimpinan Tinggi Pratama Sekda Kabupaten Tolitoli



Keterangan:

- Bahan logam warna kuning emas dan bergerigi.
- Lingkaran luar tinggi 5 cm, lebar 4 cm.
- Lingkaran dalam tinggi 3,5 cm, lebar 3,7 cm.
- Bentuk lonjong.
- Lingkaran dalam warna kuning emas terdapat lambang Pemerintah Kabupaten Tolitoli.

b. Tanda Jabatan Pimpinan Tinggi Pratama (eselon Iib) digunakan pada PDH warna khaki



Keterangan :

- Bahan logam warna kuning emas dan bergerigi.
- Ukuran lebar diameter 6,5 cm.
- Lingkaran dalam warna kuning emas diameter 3,5cm.
- Bentuk segilima.
- Dalam lingkaran warna kuning terdapat lambang Pemerintah Kabupaten Tolitoli.

c. Tanda Jabatan Pimpinan Tinggi Pratama(eselon IIB) digunakan pada PDH Kemeja Putih, PDH Batik/Tenun khas Daerah Kabupaten Tolitoli dan Korpri.



Keterangan:

- Bahan logam warna kuning emas dan bergerigi.
- Ukuran lebar diameter 5 cm.
- Lingkaran dalam warna putih diameter 3,5 cm.
- Bentuk segilima.
- Dalam lingkaran warna putih terdapat lambang Pemerintah Kabupaten Tolitoli.

d. Tanda Jabatan Administrator (eselon IIIa dan eselon IIIb) digunakan pada PDH warna khaki



Keterangan :

- Bahan logam.
- Ukuran lebar diameter 5 cm.
- Bentuk segilima, bergerigi dan berwarna emas.
- Dalam lingkaran warna perak terdapat lambang Pemerintah Kabupaten Tolitoli.

e. Tanda Jabatan Administrator(eselon IIIa dan eselon IIIb)digunakan pada PDH Kemeja Putih, PDH Batik/Tenun khas Daerah Kabupaten Tolitoli dan Korpri.



Keterangan:

- Bahan logam.
- Ukuran lebar diameter 5 cm.
- Bentuk segilima, bergerigi dan berwarna emas.
- Dalam lingkaran warna perak terdapat lambang Pemerintah Kabupaten Tolitoli.

- f. Tanda Jabatan Pengawas (eselon IV dan eselon IVb) digunakan pada PDH warna khaki



Keterangan:

- Bahan logam warna perak dan bergerigi.
- Ukuran lebar diameter 5 cm.
- Lingkaran dalam warna silver diameter 2,5cm.
- Bentuk segilima.
- Dalam lingkaran warna perak terdapat lambang Pemerintah Kabupaten Tolitoli.

- g. Tanda Jabatan Pengawas digunakan pada PDH Kemeja Putih, PDH Batik/Tenun khas Daerah Kabupaten Tolitolidan Korpri.



Keterangan:

- Bahan logam warna perak dan bergerigi.
- Ukuran lebar diameter 5 cm.
- Lingkaran dalam warna putih diameter 2,5 cm.
- Bentuk segilima.
- Dalam lingkaran warna putih terdapat lambang Pemerintah Kabupaten Tolitoli.

34. LENCANA KORPRI



- a. Lencana KORPRI dipakai pada semua jenis pakaian dinas.
- b. Untuk PDH, PSH, PSR, Pakaian Dinas LINMAS, Pakaian Seragam KORPRI terbuat dari bahan logam warna kuning emas.
- c. Untuk PDL terbuat dari bahan kain bordir warna kuning emas.
- d. Lencana KORPRI dipakai di dada sebelah kiri.

35. PAPAN NAMA

Bahan dasar ebonit



36. NAMA PEMERINTAH PROVINSI SULAWESI TENGAH

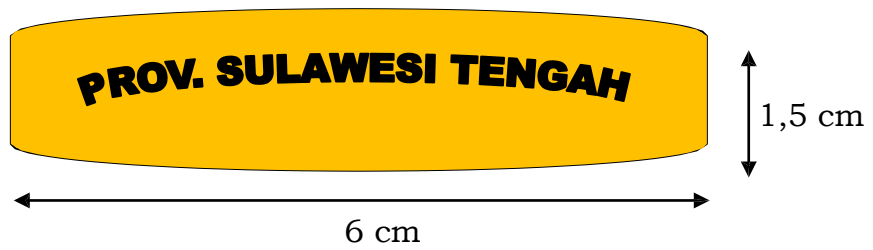

37. LAMBANG PROVINSI SULTENG



38. NAMA PEMERINTAH KABUPATEN TOLITOLI

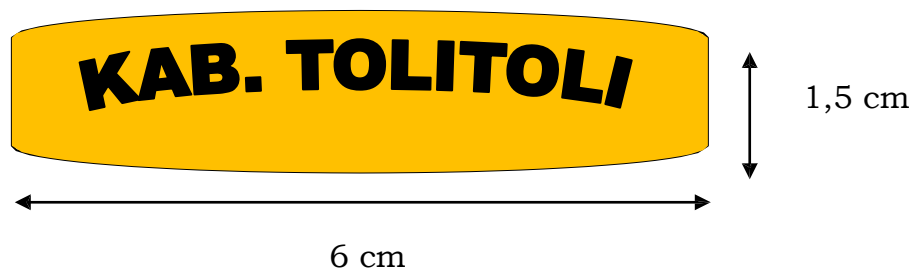

39. LAMBANG KABUPATEN TOLITOLI



39. Tanda melati

a. warna kuning emas digunakan Golongan IV dan Golongan III



b. warna perak digunakan Golongan II



c. warna hitam digunakan Golongan I



40. PIN SEPE



Ketentuan Pin Sepe sebagai berikut:

- a. bahan logam warna kuningemas;
- b. tinggi 2 (dua) cm;
- c. lebar 3 (tiga) cm; dan
- d. didalam lingkaran terdapat patung berbentuk wajah pria dan wanita.

41. TANDA PENGENAL

a. Tampak Depan



b. Tampak Belakang

Nama	:
NIP/NRP	:
Jabatan	:
Gol. Darah	:
Alamat Kantor	:
Dikeluarkan	:
a.n. BUPATI TOLITOLI SEKRETARIS DAERAH,	
NAMA JELAS Pangkat NIP	

BUPATI TOLITOLI
TTD
MOH. SALEH BANTILAN

Salinan Sesuai dengan aslinya

KEPALA BAGIAN HUKUM DAN PERUNDANG-UNDANGAN,

SUARDI M. SAID, SH

Nip. 19601030 199301 1 001